

DENON

Sound bar and wireless subwoofer system

DHT-S514

QUICK START GUIDE

READ ME FIRST

BEVOR SIE BEGINNEN

1. Klangleiste
2. Subwoofer
3. 3,5-mm-Stereo-Klinkenkabel
4. HDMI-Kabel
5. Optisches Digitalkabel
6. Cinch-auf-Klinken-Adapterkabel
7. Fernbedienung
8. IR-Sender
9. Bedienungsanleitung (CD-ROM)
10. Netzkabel (1,0 m)
11. Netzkabel (2,0 m)
12. Netzadapter
13. Flache FüÙe
14. Hohe FüÙe
15. Antirutschaufkleber

ANTES DE COMENZAR

1. Barra de sonido
2. Subwoofer
3. Cable estereo de 3,5 mm
4. Cable HDMI
5. Cable digital óptico
6. RCA para cable de adaptador de 3,5 mm
7. Mando a distancia
8. Repetidor de infrarrojos
9. Manual del usuario (CD-ROM)
10. Cable de alimentación (1,0 m)
11. Cable de alimentación (2,0 m)
12. Adaptador de CC
13. Pies bajos
14. Pies altos
15. Etiquetas adhesivas antideslizantes

ПЕРЕД НАЧАЛОМ РАБОТЫ

1. Звуковая панель
2. Сабвуфер
3. Стереокабель со штекером 3,5 мм
4. Кабель HDMI
5. Цифровой оптический кабель
6. Адаптер RCA – 3,5 мм
7. Пульт дистанционного управления
8. ИК-излучатель
9. Руководство пользователя (диск CD-ROM)
10. Кабель питания (1,0 м)
11. Кабель питания (2,0 м)
12. Адаптер постоянного тока
13. Короткие ножки
14. Длинные ножки
15. Противоскользящие наклейки

AVANT DE COMMENCER

1. Barre de son
2. Subwoofer
3. Câble stéréo de 3,5 mm
4. Câble HDMI
5. Câble optique numérique
6. Adaptateur RCA vers 3,5 mm
7. Télécommande
8. Blaster infrarouge
9. Manuel de l'utilisateur (CD-ROM)
10. Câble d'alimentation (1,0 m)
11. Câble d'alimentation (2,0 m)
12. Adaptateur DC
13. Socle court
14. Socle long
15. Coussinets autocollants anti-dérapants

VOORDAT U BEGINT

1. Geluidsbalk
2. Subwoofer
3. 3,5 mm stereo kabel
4. HDMI-kabel
5. Digitale optische kabel
6. RCA-naar-3,5 mm-adapter
7. Afstandsbediening
8. IR-blaste
9. Gebruiksaanwijzing (CD-ROM)
10. Voedingskabel (1,0 m)
11. Voedingskabel (2,0 m)
12. Gelijkstroomadapter
13. Korte voetjes
14. Grote voetjes
15. Zelfklevende antislipkussentjes

ZANIM ZACZNIESZ

1. Zestaw głośników
2. Subwoofer
3. Przewód stereofoniczny 3,5 mm
4. Przewód HDMI
5. Cyfrowy przewód optyczny
6. Adapter cinch-3,5 mm
7. Pilot zdalnego sterowania
8. Nadajnik podczerwieni
9. Instrukcja obsługi (CD-ROM)
10. Kabel zasilający (1,0 m)
11. Kabel zasilający (2,0 m)
12. Zasilacz prądu stałego
13. Niska stopka
14. Wysoka stopka
15. Przeciwpoślizgowe podkładki samoprzylepne

OPERAZIONI PRELIMINARI

1. Soundbar
2. Subwoofer
3. Cavo stereo da 3,5 mm
4. Cavo HDMI
5. Cavo ottico digitale
6. Adattatore RCA-3,5 mm
7. Telecomando
8. IR Blaster
9. Manuale delle istruzioni (CD-ROM)
10. Cavo di alimentazione (1,0 m)
11. Cavo di alimentazione (2,0 m)
12. Adattatore CC
13. Piedini corti
14. Piedini lunghi
15. Adesivi antiscivolo

INNAN DU BÖRJAR

1. Soundbar
2. Subwoofer
3. 3,5 mm stereokabel
4. HDMI-kabel
5. Optisk digitalkabel
6. RCA till 3,5 mm-adapter
7. Fjärrkontroll
8. IR Blaster-kabel
9. Bruksanvisning (CD-ROM)
10. Nätkabel (1,0 m)
11. Nätkabel (2,0 m)
12. Likströmsadapter
13. Låg fot
14. Hög fot
15. Självhäftande halkskydd

BEFORE YOU BEGIN

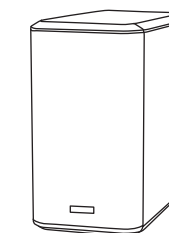
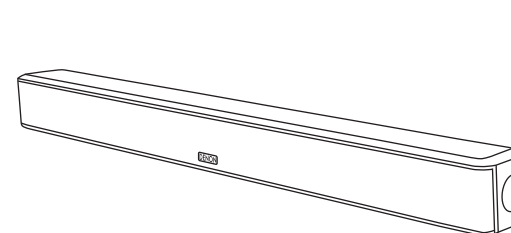

1 Sound bar

2 Subwoofer

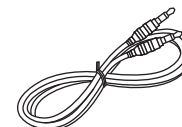

3 3.5mm stereo cable

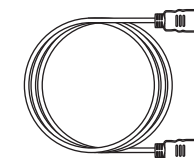

4 HDMI cable

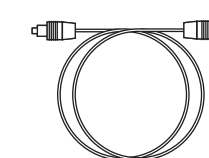

5 Digital optical cable



6 RCA to 3.5mm adaptor

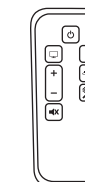

7 remote controller

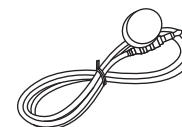

8 IR blaster



9 Owners manual (CD-ROM)

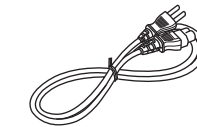

10 Power cable (1.0 m)

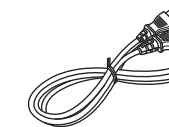

11 Power cable (2.0 m)

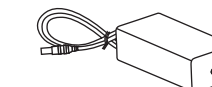

12 DC adaptor

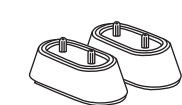

13 Short feet

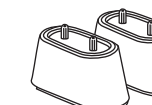

14 Tall feet

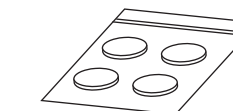

15 Non-skid self adhesive pads

AUFSTELLEN DER KLANGLEISTE

1. Stellen Sie die Klangleiste vor den Fernseher.
 2. Wenn die Klangleiste in Kontakt mit der Basis des Fernsehers kommt, befestigen Sie die entsprechenden mitgelieferten Füße, um den Abstand zwischen der Basis des Fernsehers und der Klangleiste zu gewährleisten.
- ☐ Optional: Wenn Sie die Klangleiste an einer Wand befestigen möchten, finden Sie in der Bedienungsanleitung Montageanleitungen, oder wenden Sie sich an Ihren Denon-Händler, um Unterstützung zu erhalten.

POSITIONNEMENT DE LA BARRE DE SON

1. Placez la barre de son devant le téléviseur.
 2. Si la barre de son entre en contact avec le socle du téléviseur, fixez le socle approprié (fourni) pour avoir un dégagement entre le socle du téléviseur et la barre de son.
- ☐ Facultatif : Si vous souhaitez installer la barre de son sur un mur, reportez-vous au manuel de l'utilisateur pour des instructions de montage ou contactez votre revendeur Denon pour une assistance.

POSIZIONAMENTO DELLA SOUNDBAR

1. Posizionare la soundbar davanti alla TV.
 2. Se la soundbar viene a contatto con la base della TV, installare i piedini appropriati (in dotazione) per garantire uno spazio adeguato tra la base della TV e la soundbar.
- ☐ Facoltativo: se si desidera installare la soundbar a parete, fare riferimento al Manuale delle istruzioni per le istruzioni di montaggio oppure contattare il rivenditore Denon per assistenza.

PLACING THE SOUND BAR

- 1 Place the sound bar in front of the TV.
- 2 If the sound bar comes into contact with the TV base, attach the appropriate feet (provided) to ensure clearance between the TV base and sound bar.

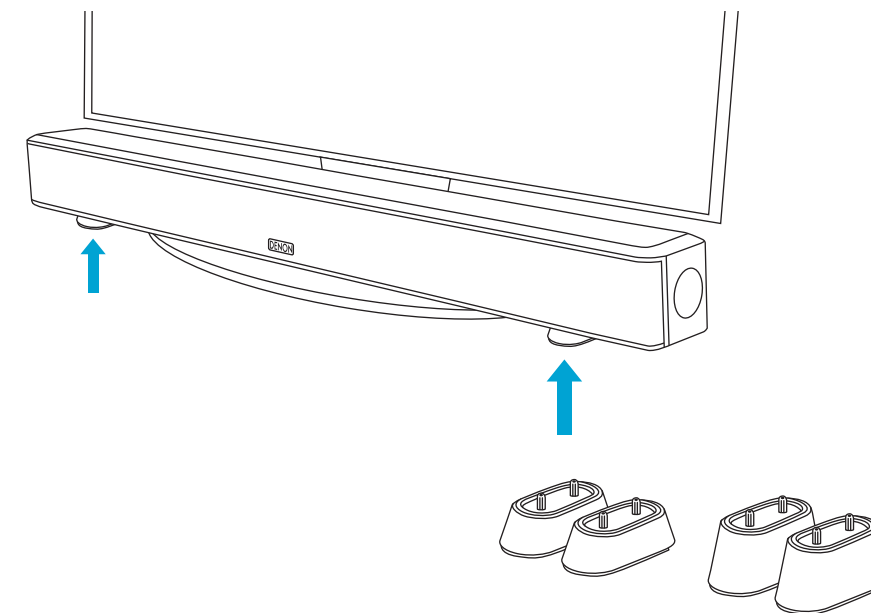

COLOCACIÓN DE LA BARRA DE SONIDO

1. Coloque la barra de sonido en la parte delantera del televisor.
 2. Si la barra de sonido entra en contacto con la base del televisor, coloque los pies correspondientes (suministrados) para que haya espacio libre entre la base del televisor y la barra de sonido.
- ☐ Opcional: Si desea instalar la barra de sonido en una pared, consulte el manual del usuario para ver las instrucciones de montaje o póngase en contacto con un distribuidor Denon para obtener ayuda.

DE GELUIDSBALK PLAATSEN

1. Plaats de geluidsbalk voor de tv
 2. Als de geluidsbalk in contact komt met de tv-standaard, bevestig u de geschikte voetjes (bijgeleverd) om te zorgen voor afstand tussen de tv-basis en de geluidsbalk.
- ☐ Optioneel: Als u uw geluidsbalk tegen een wand wilt installeren, raadpleegt u de gebruiksaanwijzing voor montage-instructies of neemt u contact op met uw Denon-dealer voor hulp.

PLACERING AV SOUNDBAREN

1. Placera soundbaren framför TV:n.
 2. Om soundbaren kommer i kontakt med TV-stativet ska lämpliga fötter (medföljer) monteras så att det finns ett tillräckligt utrymme mellan TV-stativet och soundbaren.
- ☐ Alternativ: Om du vill montera din soundbar på väggen finns monteringsanvisningar i bruksanvisningen. Du kan också kontakta närmaste Denon-återförsäljare för mer information.

РАСПОЛОЖЕНИЕ ЗВУКОВОЙ ПАНЕЛИ

1. Расположите звуковую панель перед телевизором.
 2. Если звуковая панель соприкасается с основанием телевизора, используйте прилагаемые в комплекте ножки и убедитесь в том, что между основанием телевизора и звуковой панелью имеется расстояние.
- ☐ Дополнительно: чтобы установить звуковую панель на стену, ознакомьтесь с руководством пользователя или обратитесь за помощью к продавцу Denon.

USTAWIANIE ZESTAWU GŁOŚNIKÓW

1. Ustaw zestaw głośników przed telewizorem.
 2. Jeżeli zestaw głośników będzie dotykać podstawy telewizora, zamocuj dołączone stopki (w zestawie) tak, aby odsunąć zestaw od podstawy telewizora.
- ☐ Opcjonalnie: W przypadku montażu ściennego należy się zapoznać z instrukcją obsługi i instrukcjami montażu lub skontaktować ze sprzedawcą produktów marki Denon.

☐ Optional: If you want to install your sound bar on a wall, please refer to the Owner's Manual for mounting instructions or contact your Denon dealer for assistance.



ANSCHLIESSEN DER KLANGLEISTE

A: Fernseher mit einem HDMI-Eingang (ARC)

Wenn Ihr Fernseher über einen ARC-kompatiblen (Audio Return Channel) HDMI-Eingang verfügt, schließen Sie die Klangleiste über das mitgelieferte HDMI-Kabel an den Fernseher an.

1. Schließen Sie die Klangleiste mithilfe des mitgelieferten HDMI-Kabels an den Fernseher an.
2. Schließen Sie die Klangleiste mit dem Netzkabel an die Wandsteckdose an.

CONNEXION DE LA BARRE DE SON

A : Téléviseur avec une entrée HDMI (ARC)

Si votre téléviseur dispose d'une entrée HDMI avec les fonctions « ARC » ou « Audio Return Channel », connectez la barre son à votre téléviseur à l'aide du câble HDMI inclus.

1. Connectez la barre son à votre téléviseur à l'aide du câble HDMI inclus.
2. Connectez le câble d'alimentation entre la barre de son et une prise murale.

COLLEGAMENTO DELLA SOUND BAR

A: TV con ingresso HDMI (ARC)

Se la TV è dotata di ingresso HDMI con funzionalità "ARC" o "Audio Return Channel", per collegare la soundbar alla TV utilizzare il cavo HDMI in dotazione.

1. Collegare la soundbar alla TV utilizzando il cavo HDMI in dotazione.
2. Collegare il cavo di alimentazione alla soundbar e a una presa a muro.

CONEXIÓN DE LA BARRA DE SONIDO

Televisores con una entrada HDMI (ARC)

Si el televisor cuenta con una entrada HDMI con función "ARC" o "Audio Return Channel", conecte la barra de sonido al televisor por medio del cable HDMI incluido.

1. Conecte la barra de sonido al televisor por medio del cable HDMI incluido.
2. Conecte el cable de alimentación a la barra de sonido y a la toma de corriente de la pared.

DE GELUIDSBALK AANSLUITEN

A: TV's met een HDMI (ARC)-ingang

Als uw TV een HDMI-ingang met capaciteiten voor "ARC" of "Audio Return Channel" heeft, sluit u de geluidsbalk aan op uw tv met de bijgeleverde HDMI-kabel.

1. Sluit de geluidsbalk aan op uw TV met de bijgeleverde HDMI-kabel.
2. Sluit de voedingskabel aan tussen de geluidsbalk en een stopcontact.

ANSLUTA SOUNDBAREN

A: TV med HDMI (ARC)-ingång

Om TV-apparaten har en HDMI-ingång med funktionen "ARC" eller "Audio Return Channel" kan du ansluta soundbaren till TV:n med den medföljande HDMI-kabeln.

1. Anslut soundbaren till TV:n med den medföljande HDMI-kabeln.
2. Anslut nätkabeln mellan soundbaren och ett vägguttag.

ПОДКЛЮЧЕНИЕ ЗВУКОВОЙ ПАНЕЛИ

A. Телевизоры с входом HDMI (ARC)

Если ваш телевизор оснащен входом HDMI с поддержкой ARC или Audio Return Channel, подключите звуковую панель при помощи прилагаемого кабеля HDMI.

1. Подключите звуковую панель к телевизору при помощи прилагаемого кабеля HDMI.
2. Подключите звуковую панель к розетке при помощи кабеля питания.

PODŁĄCZANIE ZESTAWU GŁOŚNIKÓW

A: Telewizor z wejściem HDMI (ARC)

Jeśli telewizor ma wejście HDMI z funkcją "ARC" lub "Audio Return Channel", zestaw głośników należy podłączyć do telewizora dołączonym przewodem HDMI.

1. Podłącz zestaw głośników do telewizora dołączonym przewodem HDMI.
2. Podłącz kabel zasilający do zestawu głośników i gniazdka ściennego.

CONNECTING THE SOUND BAR



TVs with an HDMI (ARC) input

If your TV has an HDMI input with "ARC" or "Audio Return Channel" capabilities connect the sound bar to your TV using the included HDMI cable.

- 1 Connect the sound bar to your TV using the included HDMI cable.

- 2 Connect the power cable between the sound bar and a wall outlet.

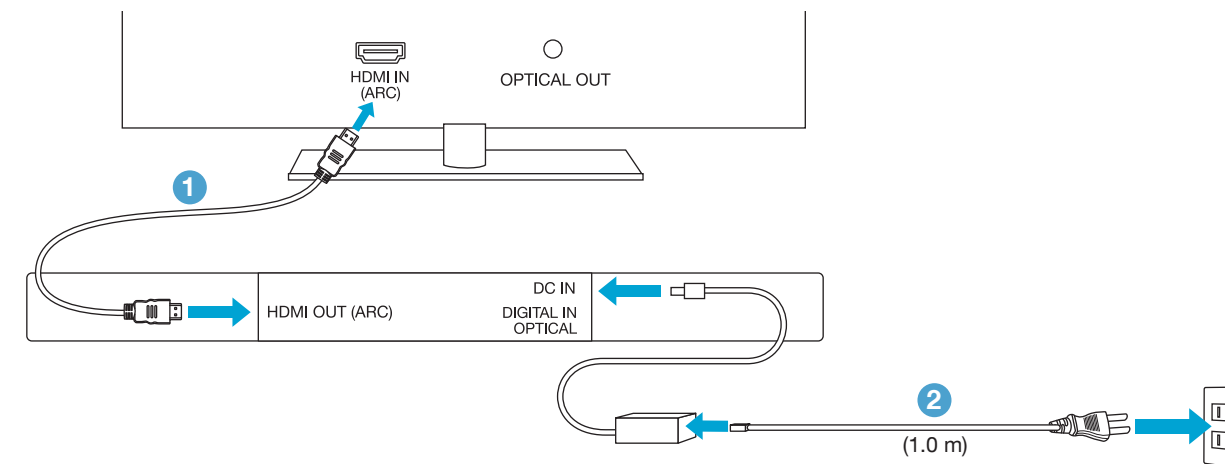

B: Fernseher ohne HDMI-Anschlüsse(ARC)

1. Schließen Sie die Klangleiste mithilfe des mitgelieferten optischen Digitalkabels an den Fernseher an.
2. Schließen Sie die Klangleiste mithilfe des mitgelieferten HDMI-Kabels an den Fernseher an, wenn Sie die Klangleiste über HDMI steuern möchten.
3. Schließen Sie die Klangleiste mit dem Netzkabel an die Wandsteckdose an.

B : Téléviseurs sans borne HDMI (ARC)

1. Connectez la barre de son à votre téléviseur à l'aide du câble optique numérique fourni.
2. Connectez la barre de son à votre téléviseur à l'aide du câble HDMI fourni si vous souhaitez contrôler la barre de son via HDMI.
3. Connectez le câble d'alimentation entre la barre de son et une prise murale.

B: TV senza connettori HDMI (ARC)

1. Collegare la soundbar alla TV utilizzando il cavo ottico digitale in dotazione.
2. Collegare la soundbar alla TV utilizzando il cavo HDMI in dotazione se si desidera controllarla tramite HDMI.
3. Collegare il cavo di alimentazione alla soundbar e a una presa a muro.

B: Televisores sin conectores HDMI (ARC)

1. Conecte la barra de sonido al televisor por medio del cable digital óptico incluido.
2. Conecte la barra de sonido al televisor por medio del cable HDMI incluido si desea controlar la barra de sonido a través de la conexión HDMI.
3. Conecte el cable de alimentación a la barra de sonido y a la toma de corriente de la pared.

B: Tv's zonder HDMI (ARC)-aansluitingen

1. Sluit de geluids balk aan op uw TV met de bijgeleverde digitale optische kabel.
2. Sluit de geluids balk aan op uw TV met de bijgeleverde HDMI-kabel als u de geluids balk wilt besturen via HDMI.
3. Sluit de voedingskabel aan tussen de geluids balk en een stopcontact.

B: TV-apparater utan HDMI (ARC)-utgångar

1. Anslut soundbaren till TV:n med den medföljande optiska digitalkabeln.
2. Anslut soundbaren till TV:n med den medföljande HDMI-kabeln om du vill styra soundbaren via HDMI.
3. Anslut nätkabeln mellan soundbaren och ett vägguttag.

B. Телевизоры без разъемов HDMI (ARC)

1. Подключите звуковую панель к телевизору с помощью прилагаемого цифрового оптического кабеля.
2. Подключите звуковую панель к телевизору с помощью прилагаемого кабеля HDMI, если необходимо управлять звуковой панелью через HDMI.
3. Подключите звуковую панель к розетке при помощи кабеля питания.

B: Telewizory bez złącza HDMI (ARC)

1. Podłącz zestaw głośników do telewizora dołączonym cyfrowym kablem optycznym.
2. Jeśli chcesz sterować zestawem głośników przez złącze HDMI, podłącz zestaw do telewizora dołączonym przewodem HDMI.
3. Podłącz kabel zasilający do zestawu głośników i gniazdka ściennego.



TVs Without HDMI (ARC) connectors

- 1 Connect the sound bar to your TV using the included digital optical cable.
- 2 Connect the sound bar to your TV using the included HDMI cable, if you want to control the sound bar via HDMI.
- 3 Connect the power cable between the sound bar and a wall outlet.

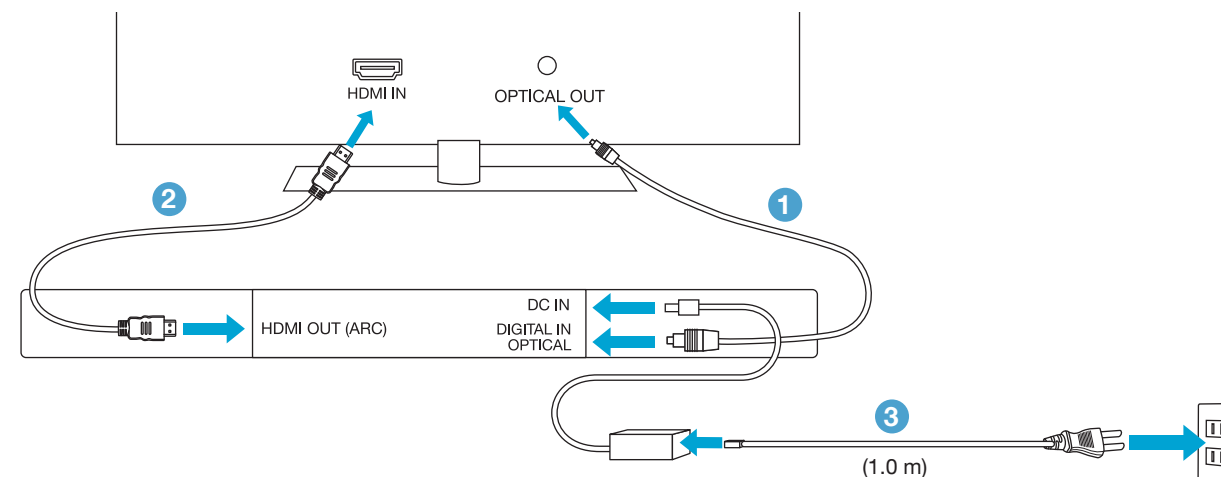

AUFSTELLEN DES SUBWOOFERS

1. Befestigen Sie die mitgelieferten Antirutschaufkleber an den vier Ecken der Seite oder Unterseite des Subwoofers, wenn Sie diesen auf einer harten Oberfläche aufstellen.
2. Stellen Sie den Subwoofer an einer beliebigen Stelle auf dem Boden auf (umso geringer der Abstand ist, desto besser).

ANSCHLIESSEN DES SUBWOOFERS

1. Schließen Sie den Subwoofer mit dem Netzkabel an die Wandsteckdose an.
2. Schalten Sie die Klangleiste ein.
3. Der Subwoofer verbindet sich automatisch mit der Klangleiste. Wenn die Verbindung hergestellt wurde, ändert sich die Farbe der LED auf der Rückseite von Rot zu Grün.

COLOCACIÓN DEL SUBWOOFER

1. Coloque las etiquetas adhesivas antideslizantes incluidas en las cuatro esquinas de la parte lateral o inferior del subwoofer si va a colocarlo en una superficie dura.
2. Coloque el subwoofer en una ubicación conveniente en el suelo (cuanto más cerca, mejor).

CONEXIÓN DEL SUBWOOFER

1. Conecte el cable de alimentación al subwoofer y a la toma de corriente de la pared.
2. Encienda la barra de sonido.
3. El subwoofer se conecta automáticamente a la barra de sonido. Una vez realizada la conexión, el LED de la parte trasera cambia de rojo a verde.

РАСПОЛОЖЕНИЕ САБВУФЕРА

1. Наклейте прилагаемые противоскользящие наклейки на углы боковой или нижней стороны сабвуфера, если вы устанавливаете его на твердую поверхность.
2. Установите сабвуфер в удобном месте на полу (чем ближе, тем лучше).

ПОДКЛЮЧЕНИЕ САБВУФЕРА

1. Подключите сабвуфер к розетке при помощи кабеля питания.
2. Включите звуковую панель.
3. Сабвуфер подключится к звуковой панели автоматически. При подключении красный индикатор на задней стороне панели загорится зеленым цветом.

POSITIONNEMENT DU SUBWOOFER

1. Attachez les coussinets autocollants anti-dérapants aux quatre coins sur les côtés ou de l'arrière du subwoofer si vous souhaitez le placer sur une surface dure.
2. Placez le subwoofer dans un emplacement pratique au sol (plus il est près du téléviseur, mieux c'est)

CONNEXION DU SUBWOOFER

1. Connectez le câble d'alimentation entre le subwoofer et une prise murale.
2. Mettez la barre de son sous tension.
3. Le subwoofer se connectera automatiquement à la barre de son. Une fois la connexion établie, la DEL à l'arrière passe du rouge au vert.

DE SUBWOOFER PLAATSEN

1. Bevestig de bijgeleverde zelfklevende antislipkussentjes aan de vier hoeken van de zijkant of onderkant van de subwoofer als u deze op een hard oppervlak plaatst.
2. Plaats de subwoofer op een in a geschikte locatie op de vloer. (hoe dichter, hoe beter)

DE SUBWOOFER AANSLUITEN

1. Sluit de voedingskabel aan tussen de subwoofer en een stopcontact.
2. Schakel de geluidsbalk in.
3. De subwoofer maakt automatisch een verbinding met de geluidsbalk. Wanneer deze is aangesloten, verandert de LED op de achterkant van rood naar groen.

USTAWIANIE SUBWOOFERA

1. Jeśli chcesz ustawić subwoofer na twardym podłożu, przyklej przeciwpoślizgowe podkładki samoprzylepne do czterech narożników subwoofera z jego boku lub spodu.
2. Ustaw subwoofer w wygodnym miejscu na podłodze. Im bliżej tym lepiej.

PODŁĄCZENIE SUBWOOFERA

1. Podłącz kabel zasilający do subwoofera i gniazdka ściennego.
2. Włącz zestaw głośników.
3. Subwoofer automatycznie połączy się z zestawem głośników. Po nawiązaniu połączenia dioda LED z tyłu subwoofera zmieni kolor z czerwonego na zielony.

POSIZIONAMENTO DEL SUBWOOFER

1. Fissare gli adesivi antiscivolo in dotazione ai quattro angoli sul lato o nella parte inferiore del subwoofer, se si intende posizionarlo su una superficie rigida.
2. Collocare il subwoofer in un luogo comodo sul pavimento (meglio se più vicino).

COLLEGAMENTO DEL SUBWOOFER

1. Collegare il cavo di alimentazione al subwoofer e a una presa a muro.
2. Accendere la soundbar.
3. Il subwoofer si collegherà automaticamente alla soundbar. Una volta collegato, il LED sul retro passa da rosso a verde.

PLACERING AV SUBWOOFERN

1. Fäst de medföljande självhäftande halkskyddet på de fyra hörnen på subwoofers sida eller botten om du placerar den på en hård yta.
2. Ställ subwoofern på en lämplig plats på golvet. (Närmare = bättre)

ANSLUTA SUBWOOFERN

1. Anslut nätkabeln mellan subwoofern och ett vägguttag.
2. Slå på soundbaren.
3. Subwoofern ansluts automatiskt till soundbaren. När den är ansluten byter LED-lampan på baksidan färg från rött till grönt.

PLACING THE SUBWOOFER

- 1 Attach the included non-skid self adhesive pads to the four corners of the subwoofer's side or bottom if you are placing it on a hard surface.
- 2 Place the subwoofer in a convenient location on the floor. (The nearer, the better.)

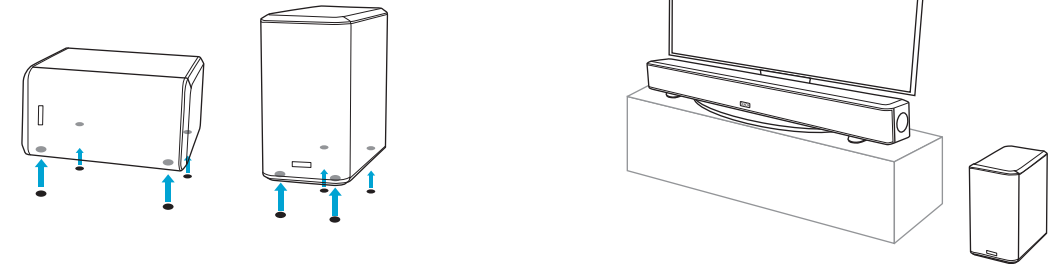

CONNECTING THE SUBWOOFER

- 1 Connect the power cable between the subwoofer and a wall outlet.
- 2 Turn on the sound bar.

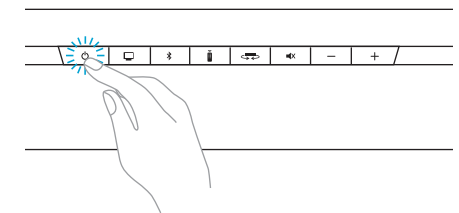
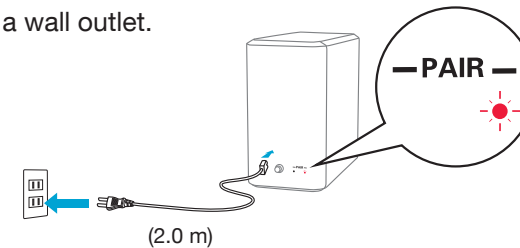

- 3 The subwoofer will automatically connect to the soundbar. When it is connected, the LED on the back changes from red to green.

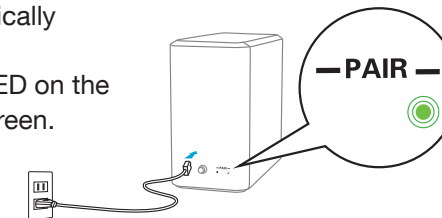

VERWENDEN DER KLANGLEISTE

WIEDERGEHEN DES FERNSEHERTONS

1. Schalten Sie den Fernseher ein.
2. Wenn der Ton auch über die eingebauten Lautsprecher des Fernsehers ausgegeben wird, sehen Sie in der Bedienungsanleitung des Fernsehers nach, wie Sie diese deaktivieren.

✔ Der Ton des Fernsehers wird ausgegeben.

- ☐ Sehen Sie in der Bedienungsanleitung nach, wenn über die Klangleiste kein Ton ausgegeben wird.
- ☐ Wenn die Fernbedienung nicht mehr funktioniert, da sich die Klangleiste vor dem IR-Empfänger des Fernsehers befindet, verwenden Sie den mitgelieferten IR-Sender (weitere Informationen finden Sie in der Bedienungsanleitung).

USO DE LA BARRA DE SONIDO

PARA EL SONIDO DEL TELEVISOR

1. Encienda el televisor.
2. Si escucha sonido procedente de los altavoces integrados del televisor, consulte el manual del televisor para obtener información sobre cómo desactivar los altavoces.

✔ Disfrute del sonido del televisor.

- ☐ Consulte el manual del usuario si no se escucha sonido a través de la barra de sonido.
- ☐ Si el mando a distancia del televisor deja de funcionar porque la barra de sonido está situada delante del receptor de infrarrojos del televisor, utilice el repetidor de infrarrojos (suministrado). Consulte el manual del usuario para obtener más información.

ИСПОЛЬЗОВАНИЕ ЗВУКОВОЙ ПАНЕЛИ

ВОСПРОИЗВЕДЕНИЕ ЗВУКА С ТЕЛЕВИЗОРА

1. Включите телевизор.
2. Если звук исходит из встроенных динамиков, отключите их, воспользовавшись руководством пользователя телевизора.

✔ Оцените его звук.

- ☐ Если из звуковой панели звук не воспроизводится, обратитесь к руководству пользователя.
- ☐ Если пульт телевизора не работает из-за того, что звуковая панель загорает ИК-приемник телевизора, воспользуйтесь прилагаемым ИК-излучателем (подробнее см. руководство пользователя).

UTILISATION DE LA BARRE DE SON

POUR L'AUDIO DU TÉLÉVISEUR

1. Mettez votre téléviseur sous tension.
2. Si vous entendez l'audio des enceintes intégrées de votre téléviseur, reportez-vous au manuel de votre téléviseur pour des détails sur la manière de les désactiver.

✔ Profitez de l'audio de votre téléviseur !

- ☐ Reportez-vous au manuel de l'Utilisateur si aucun son n'est émis de la barre de son.
- ☐ Si la télécommande du téléviseur arrête de fonctionner parce que la barre de son se trouve devant le récepteur infrarouge de votre téléviseur, utilisez le blaster infrarouge inclus (fourni) (reportez-vous au manuel de l'Utilisateur pour des détails).

DE GELUIDSBALK GEBRUIKEN

VOOR TV-GELUID

1. Schakel de TV in.
2. Als u een geluid hoort van de ingebouwde luidsprekers van uw TV, moet u de handleiding van de TV raadplegen voor details over het uitschakelen van de luidsprekers.

✔ Geniet van uw TV-geluid!

- ☐ Raadpleeg de gebruiksaanwijzing als er geen geluid hoorbaar is van de geluidsbalk.
- ☐ Als de afstandsbediening van de TV niet meer werkt omdat de geluidsbalk voor de IR-ontvanger van uw TV staat, moet u de bijgeleverde IR-blaster (bijgeleverd) gebruiken (raadpleeg de gebruiksaanwijzing voor details).

UŻYWANIE ZESTAWU GŁOŚNIKÓW

DŹWIĘK Z TELEWIZORA

1. Włącz telewizor.
2. Jeśli słyszysz dźwięk wbudowanych głośników telewizora, zapoznaj się z jego instrukcją obsługi, aby dowiedzieć się, jak je wyłączyć.

✔ Słuchaj dźwięku z telewizora!

- ☐ Jeśli nie słychać dźwięku z zestawu głośników, należy się zapoznać z instrukcją obsługi.
- ☐ Jeśli pilot telewizora nie działa, ponieważ zestaw głośników zasłania odbiornik podczerwieni telewizora, należy użyć nadajnika podczerwieni (w zestawie). Szczegółowe informacje znajdują się w instrukcji obsługi.

USO DELLA SOUNDBAR

PER L'AUDIO TV

1. Accendere la TV.
2. Se il suono viene riprodotto tramite gli altoparlanti integrati della TV, fare riferimento al manuale della TV per informazioni dettagliate su come disabilitarli.

✔ Buon divertimento!

- ☐ Se la soundbar non riproduce nessuno suono, fare riferimento al Manuale delle istruzioni.
- ☐ Se il telecomando della TV non funziona più perché la soundbar è posizionata davanti al ricevitore ad infrarossi della TV, utilizzare l'IR Blaster (in dotazione) (per dettagli vedere il Manuale delle istruzioni).

ANVÄNDA SOUNDBAREN

FÖR TV-LJUD

1. Slå på TV:n.
2. Om ljud hörs från TV:ns inbyggda högtalare stänger du av dem enligt anvisningarna i TV:ns bruksanvisning.

✔ Lyssna på TV-ljudet!

- ☐ Om det inte hörs något ljud från soundbaren finns mer information i den här bruksanvisningen.
- ☐ Om TV:ns fjärrkontroll inte fungerar på grund av att soundbaren står framför TV:ns IR-mottagare använder du IR Blaster (medföljer) (mer information finns i bruksanvisningen).

USING THE SOUND BAR

FOR TV SOUND

- 1 Turn on your TV.
- 2 If you hear sound from your TV's built-in speakers, please refer to your TV's manual for details about how to disable them.



✔ Enjoy your TV sound!

☞ Refer to the Owner's Manual if no sound can be heard from the sound bar.

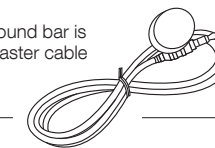

☞ If the TV remote control stops working because the sound bar is in front of your TV's IR receiver, use the included IR blaster cable (provided) (see the Owner's Manual for details).



VERWENDEN DER KLANGLEISTE

WIEDERGEHEN VON ÜBER BLUETOOTH GESTREAMTER MUSIK

Bevor Sie Musik von Ihrem Bluetooth-Gerät auf die Klangleiste streamen können, müssen Sie zunächst die Klangleiste mit Ihrem Gerät "koppeln".



1. Halten Sie die Taste  auf der Klangleiste gedrückt, bis die Taste  wiederholt blinkt.
2. Rufen Sie die Bluetooth-Einstellungen auf dem Gerät auf, und stellen Sie sicher, dass für Bluetooth ON eingestellt ist.
3. Wählen Sie "DHT-S514" aus. Die Taste  leuchtet kontinuierlich weiß, um anzuzeigen, dass die Klangleiste mit dem Gerät gekoppelt ist.

✔ **Genießen Sie die Musik!**

USO DE LA BARRA DE SONIDO

PARA LA TRANSMISIÓN DE MÚSICA POR BLUETOOTH

Para poder transmitir música de un dispositivo Bluetooth a la barra de sonido, primero debe emparejar la barra de sonido y el dispositivo en cuestión.



1. Mantenga pulsado el botón  de la barra de sonido hasta que el botón  parpadee rápidamente.
2. Vaya a los ajustes de Bluetooth del dispositivo y asegúrese de que la función Bluetooth está activada.
3. Seleccione "DHT-S514". El botón  se enciende fijamente en color blanco para indicar que la barra de sonido se ha emparejado con el dispositivo.

✔ **Disfrute de la música.**

ИСПОЛЬЗОВАНИЕ ЗВУКОВОЙ ПАНЕЛИ

ПЕРЕДАЧА ПОТОКОВОЙ МУЗЫКИ ПО СВЯЗИ BLUETOOTH

Прежде чем начать передавать музыку с устройства Bluetooth на звуковую панель, необходимо создать «пару» между звуковой панелью и этим устройством.



1. Нажмите и удерживайте кнопку  на звуковой панели до тех пор, пока индикатор  не начнет быстро мигать.
2. Перейдите в настройки Bluetooth на устройстве и убедитесь, что функция Bluetooth ВКЛЮЧЕНА.
3. Выберите «DHT-S514». Индикатор кнопки  будет гореть непрерывным белым цветом, означая, что звуковая панель находится в паре с устройством.

✔ **Наслаждайтесь звучанием любимой музыки!**

UTILISATION DE LA BARRE DE SON

POUR LA LECTURE DE MUSIQUE VIA BLUETOOTH

Avant de pouvoir lire la musique depuis votre périphérique Bluetooth sur la barre de son, vous devez d'abord « appairer » la barre de son et votre périphérique.



1. Appuyez et maintenez enfoncée la touche  sur la barre de son jusqu'à ce que la touche  clignote rapidement.
2. Allez dans les paramètres Bluetooth sur votre périphérique et assurez-vous que Bluetooth est activé.
3. Sélectionnez « DHT-S514 ». La touche  s'allumera en blanc fixe pour indiquer que la barre de son est appariée à votre périphérique.

✔ **Profitez de votre musique !**

DE GELUIDSBALK GEBRUIKEN

VOOR HET STREAMEN VAN MUZIEK VIA BLUETOOTH

Voordat u muziek begint te streamen vanaf uw Bluetooth-apparaat naar de geluidsbalk, moet u eerst de geluidsbalk en uw apparaat "koppelen".



1. Houd de knop  op de geluidsbalk ingedrukt tot de knop snel knippert.
2. Ga naar de Bluetooth-instellingen op uw apparaat en controleer of Bluetooth is INGESCHAKELD.
3. Selecteer "DHT-S514". De -knop wordt stabiel wit om aan te geven dat de geluidsbalk is gekoppeld met uw apparaat.

✔ **Geniet van uw muziek.**

UŻYWANIE ZESTAWU GŁOŚNIKÓW

DO STRUMIENIOWEGO

PRZESYŁANIA MUZYKI PRZEZ INTERFEJS BLUETOOTH
Przed rozpoczęciem strumieniowego przesyłania muzyki z urządzenia Bluetooth do zestaw głośników należy najpierw "sparować" zestaw głośników z urządzeniem.



1. Naciśnij i przytrzymaj przycisk  na zestawie głośników do chwili, gdy przycisk zacznie szybko migać.
2. Przejdź do ustawień Bluetooth w urządzeniu i upewnij się, że opcja Bluetooth jest WŁĄCZONA.
3. Wybierz pozycję "DHT-S514". Przycisk  zmieni kolor na biały, co będzie oznaczać, że zestaw głośników został sparowany z urządzeniem.

✔ **Śłuchaj muzyki!**

USO DELLA SOUNDBAR

PER ASCOLTARE MUSICA IN STREAMING TRAMITE BLUETOOTH



Per poter utilizzare la soundbar per ascoltare musica in streaming tramite il dispositivo Bluetooth, è prima necessario eseguire il pairing della soundbar con il dispositivo.

1. Premere e tenere premuto il pulsante  sulla soundbar finché il pulsante  non lampeggia rapidamente.
2. Passare alle impostazioni Bluetooth sul dispositivo e assicurarsi che Bluetooth sia attivato.
3. Selezionare "DHT-S514". Il pulsante  diventerà bianco fisso per indicare che il pairing della soundbar con il dispositivo è riuscito.

✔ **Buon divertimento!**

ANVÄNDA SOUNDBAREN

FÖR STRÖMNING AV MUSIK VIA BLUETOOTH
Innan du kan strömma musik från din Bluetooth-enhet till soundbaren måste du "sammankoppla" soundbaren och enheten.



1. Tryck på -knappen på soundbaren och håll den nedtryckt tills -knappen blinkar snabbt.
2. Gå till Bluetooth-inställningarna på din enhet och kontrollera att Bluetooth är aktiverat.
3. Välj "DHT-S514". -knappen lyser med fast vitt ljus när soundbaren är sammankopplad med din enhet.

✔ **Lyssna på musik!**

USING THE SOUND BAR

FOR BLUETOOTH MUSIC STREAMING

Before you can stream music from your Bluetooth device to the sound bar, you must first "pair" the sound bar and your device.

- 1 Press and hold the  button on the sound bar until the  button flashes rapidly.
- 2 Go to the Bluetooth settings on your device and make sure Bluetooth is turned ON.
- 3 Select "DHT-S514". The  button will turn solid white to indicate that the sound bar is paired with your device.

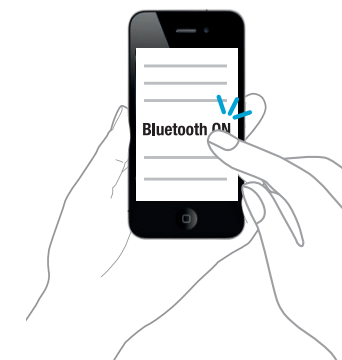
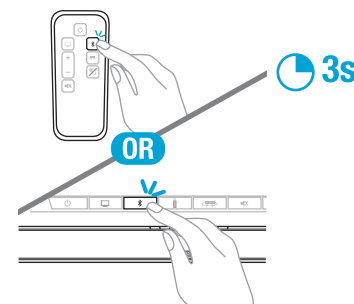

✔ **Enjoy your music!**

VERWENDEN IHRER GEWOHNTEN FERNBEDIENUNG

Sie können die gewohnte Fernbedienung Ihres Fernsehers oder Ihres Kabel-/Satellitenempfängers verwenden, um die Lautstärke, Stummschaltung, Eingangsauswahl und den Klangmodus der Klangleiste zu steuern. (Beispiel) So steuern Sie "Lautstärke +" auf der Klangleiste mithilfe von "Lautstärke erhöhen" auf der Fernbedienung.

SCHRITT 1 Halten Sie die Lernen-Taste  ca. 3 Sekunden gedrückt, bis die Taste zu blinken beginnt.

SCHRITT 2 Drücken Sie die Taste, die Sie über die Fernbedienung steuern möchten (z. B.: Lautstärke +).

USO DEL MANDO A DISTANCIA QUE PREFIERA

Puede utilizar el mando a distancia del televisor o sintonizador que prefiera para controlar el volumen, el silencio, la selección de entradas y las funciones de modo de audición de la barra de sonido. (Ejemplo) Para controlar la función de aumentar volumen (+) de la barra de sonido, use el botón de "Aumentar volumen" en el mando a distancia.

PASO 1 Mantenga pulsado el botón de memorización  hasta que el botón comience a parpadear (unos 3 segundos)

PASO 2 Pulse el botón que desee controlar en el mando a distancia (por ejemplo, el de aumentar el volumen)

УПРАВЛЕНИЕ С ЛЮБОГО ПУЛЬТА

Управлять функциями звуковой панели (громкостью, включением беззвучного режима, выбором входа и режимом прослушивания) можно при помощи привычного пульта дистанционного управления от телевизора. (Пример.) Управление кнопкой увеличения громкости на звуковой панели при помощи кнопки Volume Up на пульте.

ШАГ 1 Нажмите и удерживайте кнопку обучения  в течение 3 секунд до тех пор, пока индикатор не начнет мигать.

ШАГ 2 Нажмите кнопку функции, которой необходимо управлять с пульта (например, кнопку увеличения громкости).

UTILISATION DE VOTRE TÉLÉCOMMANDE PRÉFÉRÉE

Vous pouvez utiliser votre télécommande préférée ou la télécommande de votre boîtier satellite pour contrôler le volume, la sourdine, la sélection d'entrée et les fonctions du mode audio de la barre de son. (Exemple) Pour contrôler le « Volume + » sur la barre de son à l'aide de « Volume Up » sur votre télécommande.

ÉTAPE 1 Appuyez et maintenez enfoncée la touche de programmation  jusqu'à ce que la touche commence à clignoter (environ 3 secondes)

ÉTAPE 2 Appuyez sur la touche que vous souhaitez contrôler à partir de votre télécommande (par ex : Volume +)

UW FAVORIETE AFSTANDSBEDIENING GEBRUIKEN

U kunt uw bekende afstandsbediening van uw TV of Set-top box gebruiken om het volume te regelen of te dempen, om de ingang te selecteren en voor de functies van de geluidsmodus van de geluidsbalk. (Voorbeeld) Om "Volume +" te regelen op de geluidsbalk met "Volume hoger" op uw afstandsbediening.

STAP 1 Houd de -leerknop ingedrukt tot de knop begint te knipperen (ongeveer 3 seconden)

STAP 2 Druk op de knop die u wilt bedienen vanaf uw afstandsbediening (bijv. Volume +)

UŻYWANIE ULUBIONEGO PILOTA

Używany dotychczas pilot telewizora lub dekodera może służyć do realizacji funkcji zmiany głośności, wyciszenia, wyboru wejścia i wyboru trybu dźwięku zestawu głośników. (Przykład) Aby zwiększyć głośność zestawu głośników, należy nacisnąć przycisk zwiększania głośności na pilocie.

KROK 1 Naciśnij i przytrzymaj przycisk  funkcji uczenia do chwili, aż zacznie migać (ok. 3 sekundy).

KROK 2 Naciśnij na pilocie przycisk, za pomocą którego chcesz obsługiwać wybraną funkcję (np.: przycisk zwiększenia głośności Volume +).

USO DEL TELECOMANDO PREFERITO

È possibile utilizzare il normale telecomando della TV o del ricevitore per controllare volume, disattivazione dell'audio, selezione dell'ingresso e le funzioni delle modalità audio della soundbar. Esempio: come controllare "Volume +" sulla soundbar tramite il tasto per alzare il volume del telecomando.

PASSO 1 Premere e tenere premuto il pulsante di apprendimento  finché non inizia a lampeggiare (circa 3 secondi).

PASSO 2 Premere il pulsante che si desidera controllare tramite il telecomando (es.: Volume +).

ANVÄNDA DIN FAVORITFJÄRRKONTROLL

Du kan använda den fjärrkontroll som du vanligtvis använder till din TV eller set-top-box för att ställa in volymen, stänga av ljudet eller välja ingång och ljudläge för soundbaren. (Exempel) Styra "Volym +" på soundbaren med "Volym upp" på fjärrkontrollen.

STEG 1 Tryck på inlärningsknappen  och håll den nedtryckt tills knappen börjar blinka (cirka 3 sekunder)

STEG 2 Tryck på den knapp som du vill styra från fjärrkontrollen (t.ex. Volym +)

USING YOUR FAVORITE REMOTE

You can use your familiar TV or Set Top Box remote control to control the volume, mute, input selection, and sound mode functions of the sound bar.

(Example) To control "Volume +" on the sound bar using "Volume Up" on your remote control.

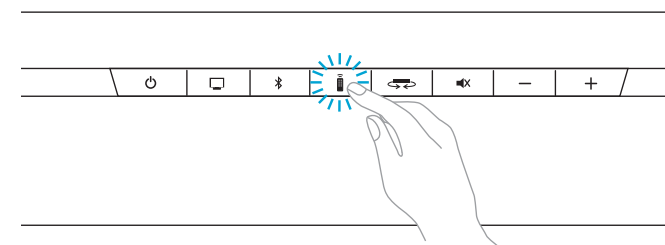

STEP 1 Press and hold the  Learn button until the button begins to flash (about 3 seconds)



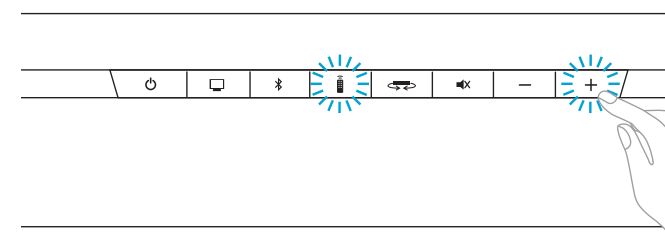



STEP 2 Press the button you want to control from your remote (eg. Volume +)







SCHRITT 3 Richten Sie die Fernbedienung auf die Klangleiste, und drücken Sie viermal die entsprechende Taste auf der Fernbedienung (z. B. Lautstärke erhöhen). Die Lernen-Taste  und die erlernte Taste leuchten 3 Sekunden lang auf, um anzuzeigen, dass der Befehl erfolgreich erlernt wurde. Wenn die beiden Tasten wiederholt blinken, wurde der Befehl nicht erlernt. Bitte versuchen Sie es erneut.

WEITER: Wiederholen Sie zur Steuerung von , , , und  über die Fernbedienung die Schritte 1 - 3.





ÉTAPE 3 Pointez votre télécommande vers la barre de son et appuyez sur la touche correspondante 4 fois sur votre télécommande (par ex : Volume +) La touche de programmation  et la touche que vous êtes en train de programmer clignoteront pendant 3 secondes pour indiquer que la commande a été programmée avec succès. Si les deux touches clignotent rapidement, la commande n'a pas été programmée. Réessayez.

ENSUIVE Répétez les étapes 1 - 3 pour contrôler , , , et  de votre télécommande.



PASSO 3 Puntare il telecomando verso la soundbar e premere quattro volte il pulsante corrispondente sul telecomando, in questo caso quello per alzare il volume. Se il comando è stato appreso correttamente, il pulsante di apprendimento  e quello da apprendere si illumineranno per tre secondi. In caso contrario, i due pulsanti lampeggiano rapidamente ed è necessario riprovare.

PASSI SUCCESSIVI Ripetere i passi 1 - 3 per controllare , , , e  dal telecomando.





PASO 3 Apunte con el mando a distancia hacia la barra de sonido y pulse el botón correspondiente 4 veces en el mando (por ejemplo, el de aumentar el volumen) El botón de memorización  y el botón que se esté tratando de memorizar se iluminan durante 3 segundos para indicar que el comando se ha memorizado correctamente. Si los dos botones parpadean rápidamente, el comando no se habrá memorizado. Vuelva a intentarlo.

A CONTINUACIÓN Repita los pasos 1 - 3 para controlar , , , y  por medio del mando a distancia.





STAP 3 Richt uw afstandsbediening naar de geluidsbalk en druk 4 keer op de overeenkomende knop op uw afstandsbediening (bijv. Volume hoger) De  leerknop en de knop die u aanleert zullen 3 seconden oplichten om aan te geven dat de opdracht is aangeleerd. Als de twee knoppen snel knipperen, is de opdracht niet aangeleerd. Probeer het opnieuw.

VOLGENDE Herhaal stappen 1 - 3 om , , , en  te bedienen vanaf uw afstandsbediening.





STEG 3 Peka med fjärrkontrollen mot soundbaren och tryck på motsvarande knapp på fjärrkontrollen (t.ex. Volym upp) 4 gånger Inlärningsknappen  och knappen som du programmerar lyser under 3 sekunder för att visa att kommandot är inlärt. Om de två knapparna blinkar snabbt är kommandot inte inlärt. Försök igen.

NÄSTA Upprepa steg 1 - 3 för att styra , , , och  med din fjärrkontroll.

ШАГ 3 Направьте пульт дистанционного управления на звуковой панели и нажмите на нем соответствующую кнопку (например, Volume Up) 4 раза. В случае успешного обучения индикаторы кнопки обучения  и кнопки выбранной функции будут гореть 3 секунды. Быстрое мигание обеих кнопок означает, что обучение не удалось. Повторите попытку.

ДАЛЕЕ Повторите шаги 1 - 3, чтобы управлять элементами , , , и  с помощью пульта дистанционного управления.

KROK 3 Skieruj pilot w stronę zestawu głośników i naciśnij odpowiedni przycisk na pilocie 4 razy (np. przycisk zwiększenia głośności Volume Up). Przycisk  funkcji uczenia i przycisk, którego konfiguracja jest wprowadzana, zaświecą się na 3 sekundy, aby wskazać pomyślne wprowadzenie polecenia. Jeżeli dwa przyciski zaczną szybko migać, polecenie nie zostało wprowadzone. Należy ponowić próbę.

DALEJ Powtórz kroki 1-3, aby użyć funkcji , , , lub  na pilocie.

STEP 3

Point your remote control at the sound bar and press the corresponding button 4 times on your remote (eg. Volume Up).

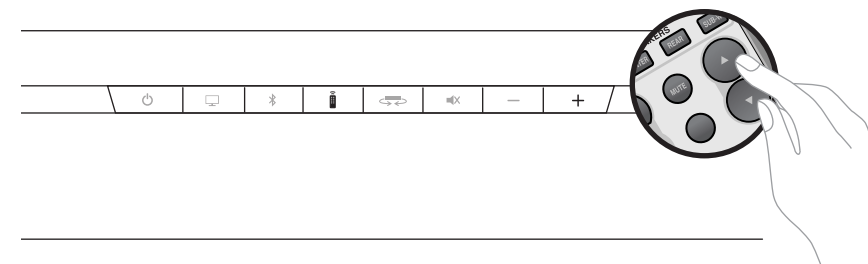

The  Learn and the button you are learning will light for 3 seconds to indicate that the command was learned successfully. If the two buttons flash rapidly the command was not learned. Please try again.

NEXT

Repeat steps 1-3 to control , , , and  from your remote control.

DENON

www.denon.com

DHT-S514

D&M Holdings Inc,
Printed in China.
54111114010AD