

DENON

PMA-1520AE

ИНТЕГРАЛЬНЫЙ УСИЛИТЕЛЬ

Руководство пользователя

Передняя
панель

Задняя панель

Пульт ДУ

Предметный
указатель



На одном листе бумаги можно распечатать несколько страниц
руководства в формате PDF.

Содержание

Комплект поставки	<u>3</u>
Установка элементов питания	<u>4</u>
Диапазон действия пульта ДУ	<u>4</u>
Отличительные особенности	<u>5</u>

Наименования и назначение составных частей

Передняя панель	<u>6</u>
Задняя панель	<u>9</u>
Пульт дистанционного управления	<u>10</u>
Управление усилителем	<u>10</u>
Управление CD-проигрывателем	<u>11</u>
Управление сетевым аудиоплеером	<u>12</u>

Соединения

Подключение динамиков	<u>14</u>
Подключение кабелей динамиков	<u>14</u>
Подключение динамиков A/B	<u>15</u>
Соединение с двумя проводами	<u>16</u>
Подключение устройства воспроизведения	<u>17</u>
Подключение записывающего устройства	<u>18</u>
Соединение усилителей	<u>19</u>
Подключение кабеля питания	<u>20</u>

Воспроизведение

Включение питания	<u>22</u>
Выбор источника входного сигнала	<u>23</u>
Регулятор уровня громкости VOLUME	<u>23</u>
Временное отключение звука	<u>23</u>
Регулировка тональности	<u>23</u>
Воспроизведение компакт-дисков	<u>24</u>
Запись	<u>24</u>

Установки

Настройка автоматического ждущего режима	<u>26</u>
Выключение автоматического ждущего режима	<u>26</u>
Включение автоматического ждущего режима	<u>26</u>
Настройка режима прямого входа усилителя мощности	<u>27</u>
Включение режима прямого входа усилителя мощности	<u>27</u>
Выключение режима прямого входа усилителя мощности	<u>27</u>

Рекомендации

Содержание	<u>28</u>
Рекомендации	<u>29</u>
Устранение неполадок	<u>30</u>

Приложение

Пояснение отдельных терминов	<u>34</u>
Технические характеристики	<u>35</u>
Предметный указатель	<u>37</u>



Благодарим за приобретение устройства Denon. Чтобы гарантировать его бесперебойную работу, пожалуйста, внимательно прочтите настоящее руководство пользователя, прежде чем приступить к эксплуатации изделия. Ознакомившись с ним, используйте его и в дальнейшем.

Комплект поставки

Убедитесь в наличии следующих компонентов в комплекте поставки изделия:

① Начало работы



② CD-ROM (руководство пользователя)

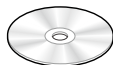

③ Правила техники безопасности

④ Сетевой шнур

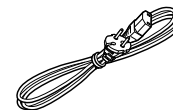
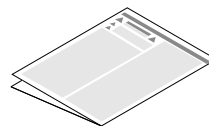

⑤ Пульт дистанционного управления (RC-1186)

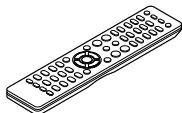

⑥ Элементы питания R03/AAA



Установка элементов питания

- ① Снимите заднюю крышку в направлении, указанном стрелкой, и снимите ее.

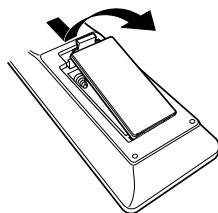

- ② Вставьте обе батарейки в соответствии с маркировкой ⊕ и ⊖, указанной в отсеке для батареек.

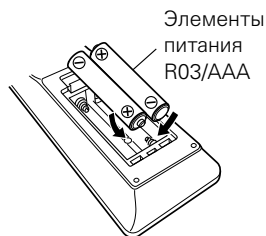

- ③ Вставьте заднюю крышку на место.

ПРИМЕЧАНИЕ

- При установке батареек соблюдайте направление, указанное маркировкой ⊕ и ⊖ в отсеке для батареек.
- Чтобы предотвратить ущерб или утечку жидкости из батареек:
 - Запрещается пользоваться новой батарейкой вместе со старой.
 - Запрещается пользоваться батарейками разных типов.
- Извлекайте батарейки из пульта ДУ при продолжительном перерыве в его использовании.
- В случае утечки жидкости из батареек тщательно вытрите жидкость в отсеке для батареек и вставьте новые батарейки.

Диапазон действия пульта ДУ

При управлении направляйте пульт ДУ на датчик ДУ.

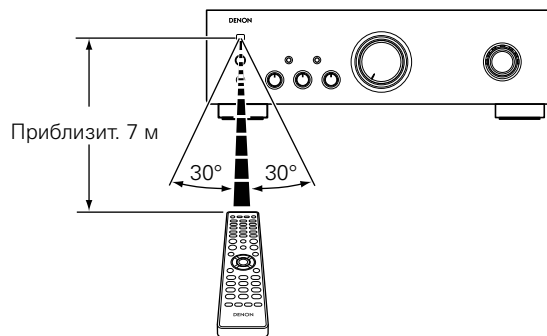

Отличительные особенности

• **Advanced UHC-MOS Single Push-pull Circuit**

На этапе вывода в усилителе мощности применяется новое поколение полевых транзисторов UHC-MOS. Максимально допустимая мощность составляет теперь не 150 ватт, а 260 ватт.

Стабильность работы, на которую влияет колебание температуры, повышена за счет применения пары полевых транзисторов, выбранных для первого этапа фазы усиления напряжения. Более того, фазовая характеристика стабилизирована вплоть до диапазона высоких частот благодаря использованию каскадной схемы с компенсационной обратной связью.

• **Источник питания**

Чтобы максимально раскрыть потенциал Advanced UHC-MOS Single Push-pull Circuit, этот мощный источник питания оснащен двоядным трансформатором, диодами с барьером Шоттки и специальным конденсатором блочного типа, настроенным для получения высококачественного звука.

• **Предусилитель для проигрывателя**

Довольны останутся даже пользователи, трепетно относящиеся к аналоговым записям, потому что цепь предусилителя для входа с проигрывателя на полевых транзисторах поддерживает ММ/МС.

• **Pre Out**

Имеется разъем Pre Out, расширяющий возможности системы за счет применения другого усилителя мощности, подключенного к двуправленному усилителю с динамиком, который поддерживает соединение с двумя проводами, или добавления сабвуфера для обновления системы.

• **Применение большого потенциометра с мотором**

Данное устройство содержит большой потенциометр, который также входит в состав интегральных усилителей более высокого класса.

• **Конструкция с подавлением резонанса**

Воздействие вибрации на качество звучания данного устройства было в значительной мере сведено к минимуму благодаря разбросу точек резонанса, варьированию конфигураций ребер на радиаторе, а также снижению центра тяжести в случае блока усилителя мощности.



Наименования и назначение составных частей

Сведения о кнопках, по которым здесь нет пояснений, см. на странице, указанной в скобках ().

Передняя панель

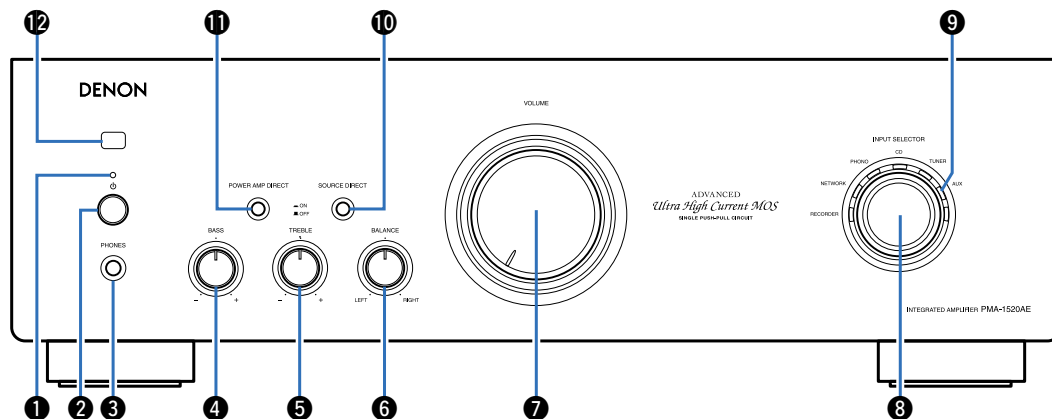

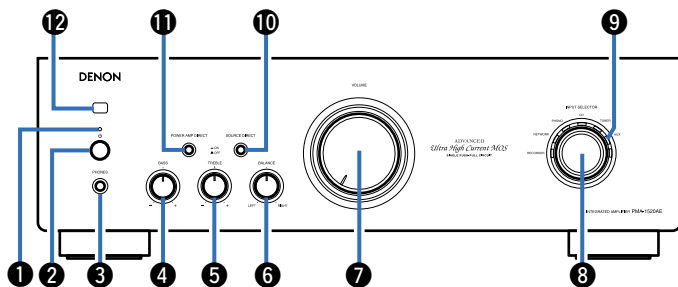

1 Индикатор питания

Цвет индикатора питания отражает текущий режим:

- В течение нескольких секунд после включения питания: Красный (мигает)
- Питание включено: Зеленый
- Выключение звука: Красный (мигает)
- Режим ожидания (автоматический ждущий режим выключен): Красный
- Режим ожидания (автоматический ждущий режим включен): Выкл.
- Питание выключено: Выкл.

2 Кнопка управления питанием (⏻)

Используется для включения и выключения питания (↗ стр.22).

3 Штекер наушников (PHONES)

Используется для подключения наушников.

Этот штекер вставляется в наушники. (При подключении наушников выход на динамик выключается.)

ПРИМЕЧАНИЕ

- Чтобы предотвратить ухудшение слуха, не следует слишком высоко поднимать уровень громкости при использовании головных телефонов.

4 Регулятор BASS

Используется для регулировки низких частот (↗ стр.23).

5 Регулятор TREBLE

Используется для регулировки высоких частот (↗ стр.23).

6 Регулятор BALANCE

Корректирует баланс громкости звука из левой и правой колонки (↗ стр.23).

7 Регулятор VOLUME

Используется для регулировки уровня громкости (↗ стр.23).

8 Ручка INPUT SELECTOR

Используется для выбора источника входного сигнала (↗ стр.23).

9 Индикаторы выбора входа (↗ стр.23)

10 Кнопка SOURCE DIRECT

Используется для включения и выключения режима SOURCE DIRECT (↗ стр.23).

11 Кнопка POWER AMP DIRECT

Используется для включения и выключения режима прямого входа усилителя мощности (↗ стр.27).

12 Датчик дистанционного управления

Используется для приема сигналов от пульта дистанционного управления (↗ стр.4).



ПРИМЕЧАНИЕ

- Функции **4**, **5** и **6** доступны только тогда, когда кнопка SOURCE DIRECT находится в выключенном положении.
- Когда регулятор VOLUME повернут так, что его положение немного опережает положение 12 часов (чуть более половины поворота), изменения, выполняемые с помощью регуляторов BASS и TREBLE, оказывают меньшее воздействие.
- Когда регулятор VOLUME установлен на максимум или полностью повернут по часовой стрелке, высокие и низкие частоты больше невозможно настраивать.
- При включенном прямом входе усилителя мощности регулировку громкости, баланса и тембра на основном блоке выполнить не удастся. Громкость следует регулировать на устройстве, подключенном к входу.
- Когда включен прямой вход усилителя мощности, основной блок работает на полной громкости. Перед воспроизведением проверьте уровень выходного сигнала на устройстве, подключенном к входу, и выберите подходящую громкость.



Задняя панель

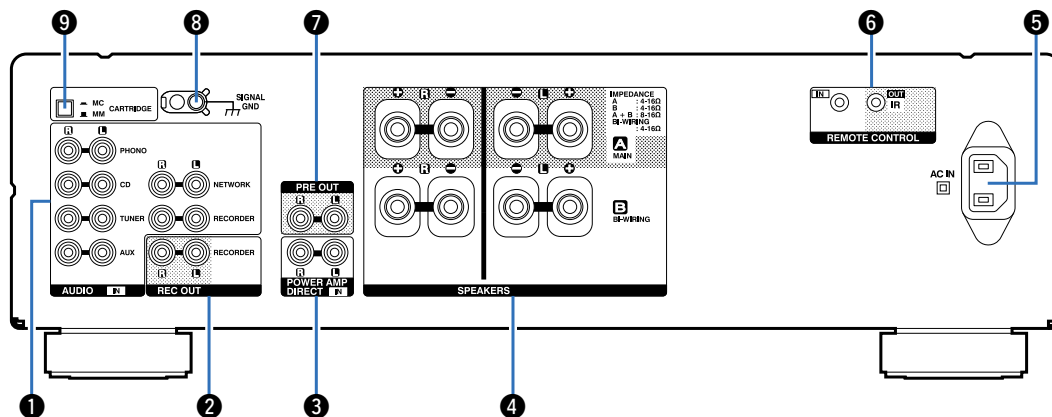

1 Аудиоразъемы (AUDIO)

Используются для подключения проигрывателей (☞ стр.17, 18).

2 Разъемы REC OUT (RECORDER)

Используются для подключения входного разъема записывающего устройства (☞ стр.18).

3 Разъемы прямого входа усилителя мощности (POWER AMP DIRECT)

Используются для подключения предварительного усилителя, когда данное устройство используется в качестве усилителя мощности (☞ стр.19).

Громкость нужно регулировать на подключенном устройстве.

4 Клеммы для акустических систем (SPEAKERS)

Используются для подключения динамиков (☞ стр.15, 16).

5 Вход переменного тока (AC IN)

Служит для подключения шнура питания (☞ стр.20).

6 Штекеры дистанционного управления

Удлинитель штекера для использования в будущем.

7 Разъемы PRE OUT

Их можно применять для добавления такого оборудования как усилитель мощности или сабвуфер (☞ стр.19).

8 Штекеры SIGNAL GND

Используются для подключения к проигрывателю виниловых дисков (☞ стр.17).

9 Переключатель для выбора ЗВУКОСНИМАТЕЛЯ

Выберите с помощью этого переключателя MM или MC согласно типу звукоснимателя, используемому в вашем проигрывателе виниловых дисков.



Пульт дистанционного управления

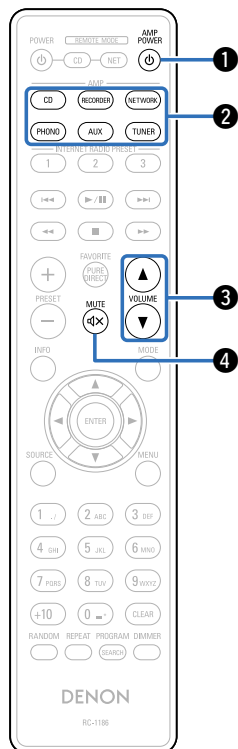

Управление усилителем

- 1 Кнопка AMP POWER (⏻)**
 Используется для включения и выключения питания в режиме ожидания (👉 стр.22, 26).
- 2 Кнопки выбора источника входного сигнала (AMP)**
 Используются для выбора источника входного сигнала (👉 стр.23, 24).
- 3 Кнопки VOLUME (▲▼)**
 Используются для регулировки уровня громкости (👉 стр.23).
- 4 Кнопка MUTE (⏻)**
 Используется для отключения звука (👉 стр.23).



- Входящий в комплект пульт дистанционного управления можно использовать для управления CD-проигрывателями Denon и сетевыми аудиоплеерами. Используя его, обращайтесь также к инструкциям по эксплуатации других устройств.
- Некоторые изделия могут не работать в таком режиме.



Управление CD-проигрывателем

Чтобы управлять CD-проигрывателем Denon, нажмите кнопку REMOTE MODE CD для переключения дистанционного управления в режим управления CD.

- Кнопка REMOTE MODE CD загорается примерно на две секунды.

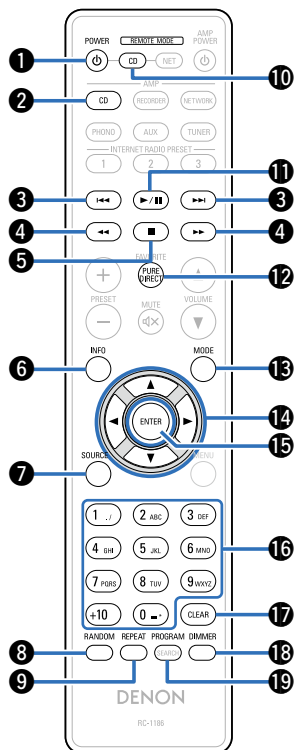

- 1 Кнопка POWER (⏻)
- 2 Кнопка выбора источника входного сигнала (CD)
- 3 Кнопки ускоренного перехода назад и ускоренного перехода вперед (⏮, ⏭)
- 4 Кнопки перемотки назад и перемотки вперед (⏪, ⏩)
- 5 Кнопка остановки (■)
- 6 Кнопка информации (INFO)
- 7 Кнопка SOURCE
- 8 Кнопка RANDOM
- 9 Кнопка REPEAT
- 10 Кнопка выбора режима дистанционного управления (REMOTE MODE CD)
- 11 Кнопка ▶/⏸
- 12 Кнопка PURE DIRECT
- 13 Кнопка MODE
- 14 Кнопки курсора (⏶⏷⏸⏷⏵)
- 15 Кнопка ENTER
- 16 Кнопки с цифрами (0 – 9, +10)
- 17 Кнопка CLEAR
- 18 Кнопка DIMMER
- 19 Кнопка PROGRAM



- Управляйте усилителем с помощью кнопки управления усилителем даже тогда, когда в качестве режима работы пульта дистанционного управления выбран CD.



Управление сетевым аудиоплеером

Чтобы управлять сетевым аудиоплеером Denon, нажмите кнопку REMOTE MODE NET для переключения дистанционного управления в режим работы NETWORK.

- REMOTE MODE NET загорается примерно на две секунды.

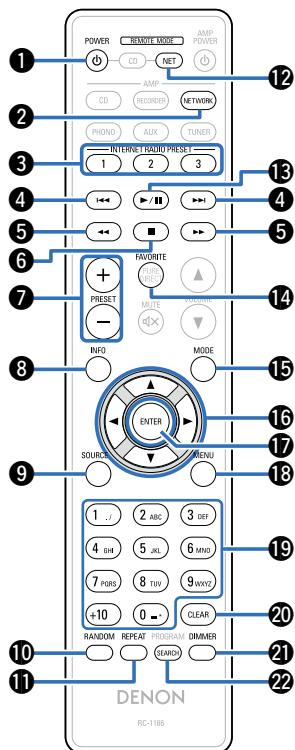

- 1 Кнопка POWER (⏻)
- 2 Кнопка выбора источника входного сигнала (NETWORK)
- 3 Кнопки INTERNET RADIO PRESET (1 – 3)
- 4 Кнопки ускоренного перехода назад и ускоренного перехода вперед (⏮, ⏭)
- 5 Кнопки перемотки назад и перемотки вперед (⏪, ⏩)
- 6 Кнопка остановки (■)
- 7 Кнопки PRESET (+, -)
- 8 Кнопка информации (INFO)
- 9 Кнопка SOURCE
- 10 Кнопка RANDOM
- 11 Кнопка REPEAT
- 12 Кнопка выбора режима дистанционного управления (REMOTE MODE NET)
- 13 Кнопка ▶/⏸
- 14 Кнопка FAVORITE
- 15 Кнопка MODE
- 16 Кнопки курсора (⏮, ⏭, ⏩, ⏪)
- 17 Кнопка ENTER
- 18 Кнопка MENU
- 19 Кнопки с цифрами (0 – 9, +10)
- 20 Кнопка CLEAR
- 21 Кнопка DIMMER
- 22 Кнопка SEARCH



- Управляйте усилителем с помощью кнопки управления усилителем даже тогда, когда в качестве режима работы пульта дистанционного управления выбран NETWORK.



Соединения

Подключение динамиков (👉 стр. 14)

Подключение устройства воспроизведения (👉 стр. 17)

Подключение записывающего устройства (👉 стр. 18)

Подключение кабеля питания (👉 стр. 20)

Соединения для всех совместимых форматов аудиосигнала описаны в этой инструкции по эксплуатации. Выберите типы соединений в соответствии с подключаемым оборудованием.

ПРИМЕЧАНИЕ

- Не включайте устройство в розетку, пока не будут подсоединены все компоненты.
- Соединяя аппаратуру, обращайтесь также к инструкциям по эксплуатации других устройств.
- Правильно подключайте правые и левые каналы (левые к левым, а правые к правым).
- Не объединяйте в один жгут шнур питания и соединительные сигнальные кабели. Это может привести к фону переменного тока или к другим помехам.
- Не включайте громкость, если к клеммам входа PHONO не подключен проигрыватель. Это может вызвать появление гудения или шума.

■ Кабели для подключения

К подключаемым устройствам используйте предназначенные им кабели.

Звуковой кабель

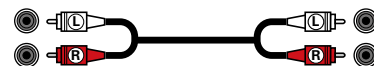

Кабель для колонок

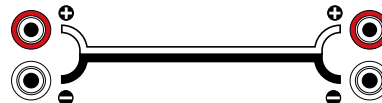

Подключение динамиков

ПРИМЕЧАНИЕ

- Перед подключением акустической системы, отключите шнур питания устройства из розетки.
- Выполняйте подсоединение таким образом, чтобы центральные проводники кабеля акустической системы не выступали из клеммы громкоговорителя. Возможно срабатывание схемы защиты при соприкосновении центральных проводников с задней панелью или при соприкосновении проводов + и – друг с другом (см. стр. 34 “Схема защиты”).
- Запрещается прикасаться к клеммам акустической системы при включенном сетевом шнуре.
- Для работы с усилителем используйте акустические системы с сопротивлением, указанным в таблице ниже:

Используемые акустические системы	Сопротивление
SPEAKERS A (Стандартное подключение)	4 – 16 Ω /Ом
SPEAKERS B	4 – 16 Ω /Ом
SPEAKERS A и SPEAKERS B	8 – 16 Ω /Ом
SPEAKERS A и SPEAKERS B (для соединений с двумя проводами)	4 – 16 Ω /Ом

Размеры клеммы динамика

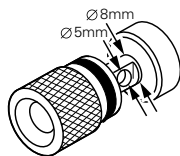

Подключение кабелей динамиков

При подключении акустических систем к усилителю обратите внимание на полярность (+ (красный) и – (черный)) подключаемых клемм, а также на правильность подключения левого (L) и правого (R) каналов.

- 1** Снимите с концов акустических кабелей изоляцию на длине около 10 мм и скрутите отдельные жилки провода вместе, либо пропаяйте их.
- 2** На колонках поверните разъемы для подключения против часовой стрелки и немного ослабьте их.
- 3** Вставьте до конца подготовленный конец кабеля в отверстие клеммы.
- 4** На колонках поверните разъемы для подключения по часовой стрелке и затяните их.

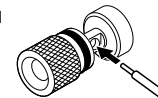

Подключение динамиков А/В

- С клемм для подключения акустических систем SPEAKERS A и SPEAKERS B снимается один и тот же сигнал.
- Если подключается только одна акустическая система, то можно использовать клеммы либо для SPEAKERS A, либо для SPEAKERS B.

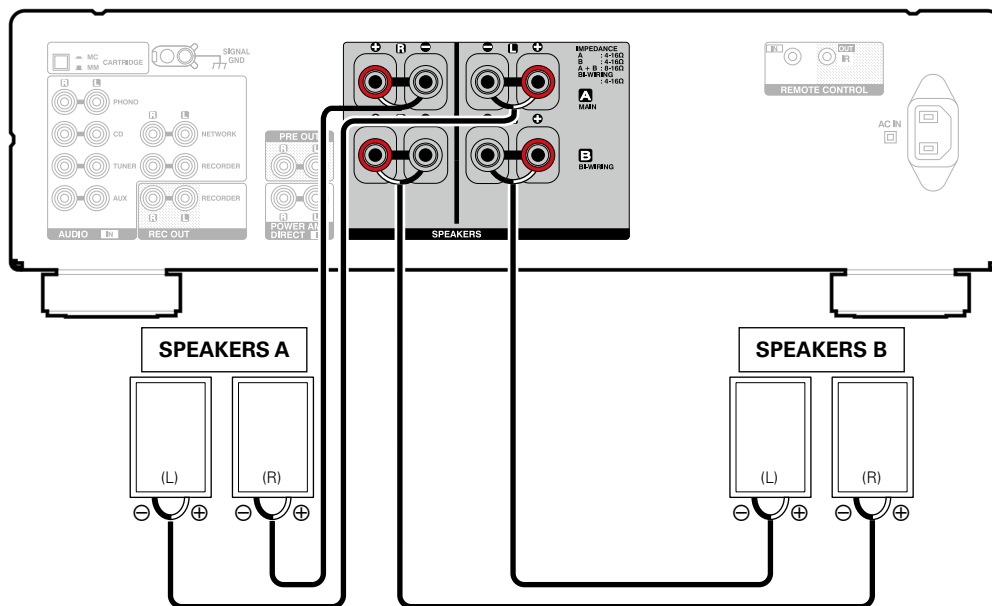

Соединение с двумя проводами

- При использовании акустических систем, допускающих двухпроводное подключение, соединяйте средне- и высокочастотные клеммы с SPEAKERS A (или SPEAKERS B), а низкочастотные клеммы – с SPEAKERS B (или SPEAKERS A).
- Такое соединение ограничивает влияние интерференции сигналов ВЧ-динамиками и НЧ-динамиками, позволяя наслаждаться высококачественным воспроизведением.

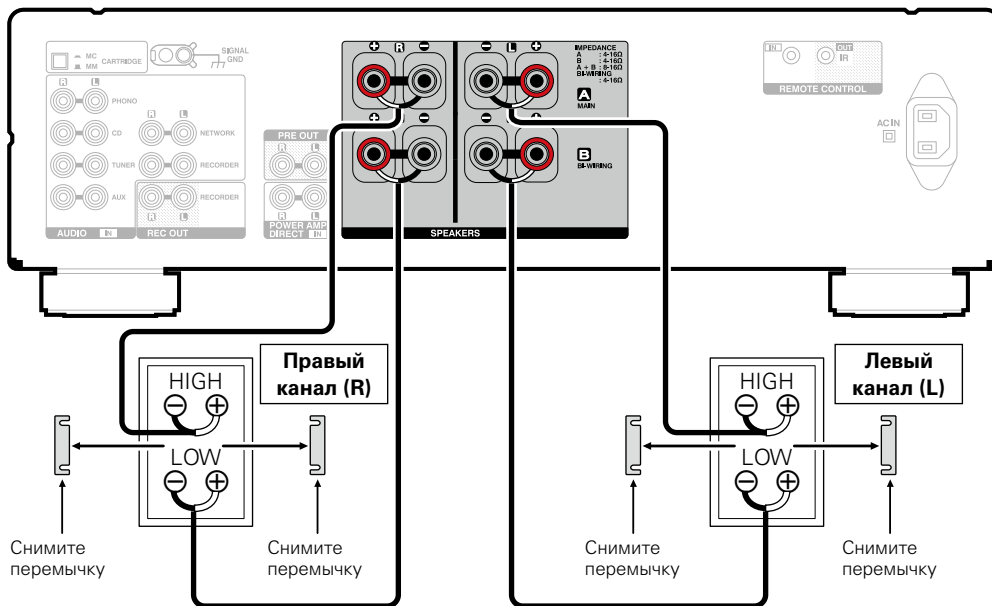

Подключение устройства воспроизведения

К данному устройству можно подключать проигрыватели виниловых дисков, тюнеры, CD-проигрыватели и сетевые аудиоплееры.

Данное устройство совместимо с проигрывателями, оснащенными головкой звукоснимателя с подвижным магнитом (MM). При подключении к проигрывателю звукоснимателя с подвижной катушкой низкого уровня выходного сигнала воспользуйтесь одним из имеющихся в продаже усилителем для головки типа MC или повышающим трансформатором.

Если установить PHONO в качестве источника входного сигнала устройства и случайно увеличить громкость без подключения проигрывателя, из колонок может раздаваться фоновый шум.

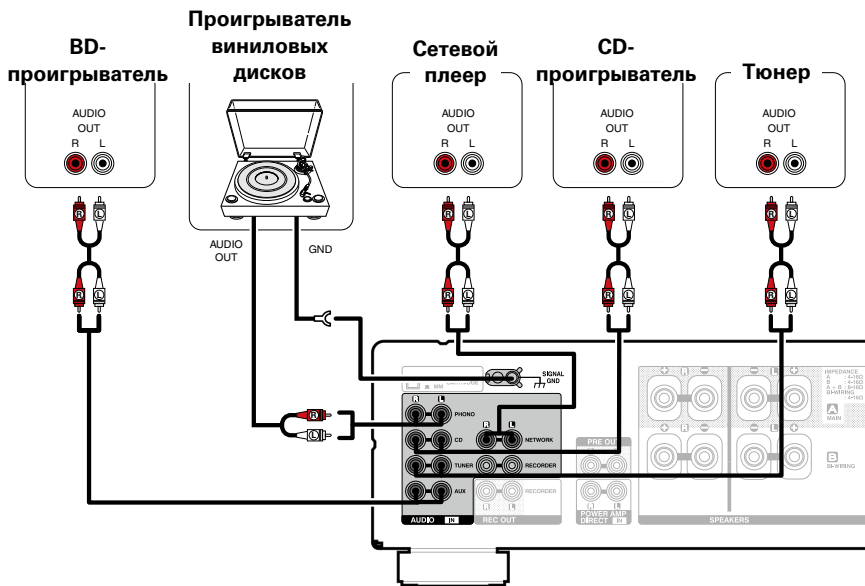

- Входные клеммы PHONO закорочены специальной вилкой. Снимите эту вилку для подключения проигрывателя. Сохраните извлеченную закорачивающую вилку в безопасном месте и не потеряйте ее.

ПРИМЕЧАНИЕ

- Заземление данного устройства (SIGNAL GND) не является защитным. Подключите ее для уменьшения чрезмерного шума. Обратите внимание, что в зависимости от поворотного стола подключение заземления может вызвать обратный эффект и увеличить шум. В таком случае необходимость подключения заземления отсутствует.



Подключение записывающего устройства

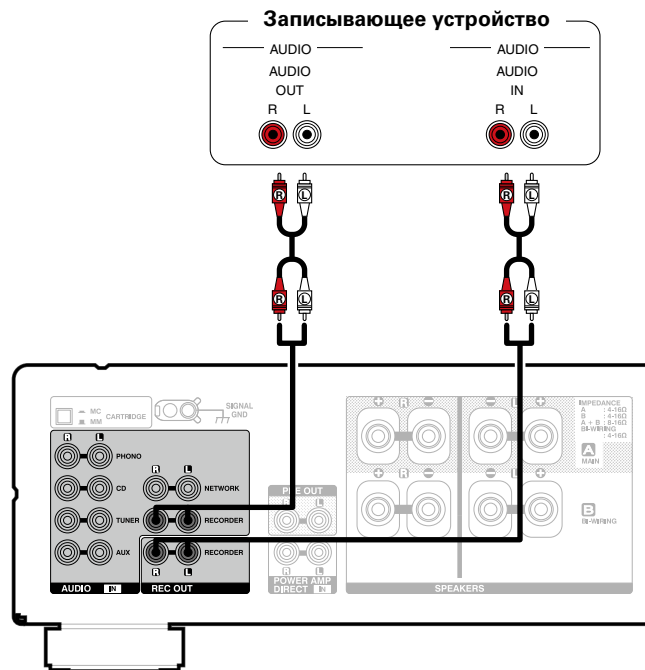

ПРИМЕЧАНИЕ

- Не допускается установка коротко замкнутого контактного разъема в выходные разъемы для записи (RECORDER). Это может привести к повреждению.



Соединение усилителей

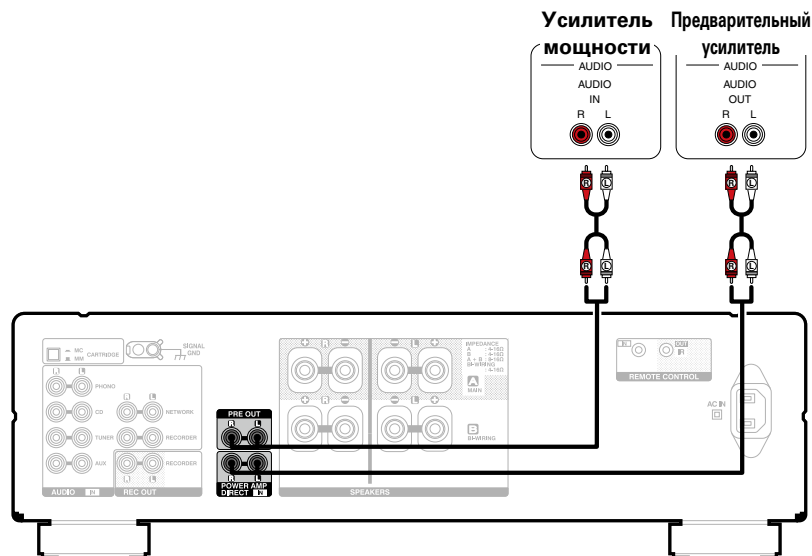

ПРИМЕЧАНИЕ

- Не допускается установка коротко замкнутого контактного разъема в клеммы PRE OUT. Это может привести к повреждению.



Подключение кабеля питания

Прежде чем подключать к усилителю шнур питания, выполните все необходимые соединения.

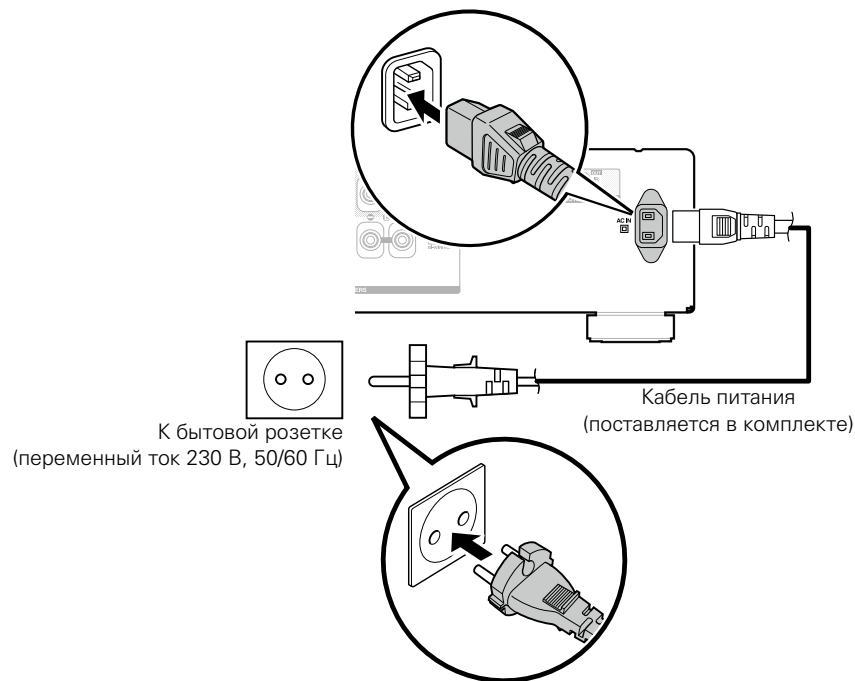

Воспроизведение

Включение питания (👉 стр. 22)

Выбор источника входного сигнала (👉 стр. 23)

Регулятор уровня громкости VOLUME (👉 стр. 23)

Временное отключение звука (👉 стр. 23)

Регулировка тональности (👉 стр. 23)

Воспроизведение компакт-дисков (👉 стр. 24)

Запись (👉 стр. 24)



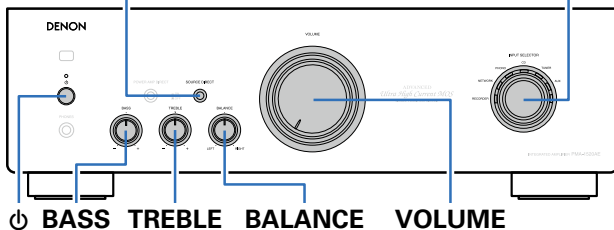
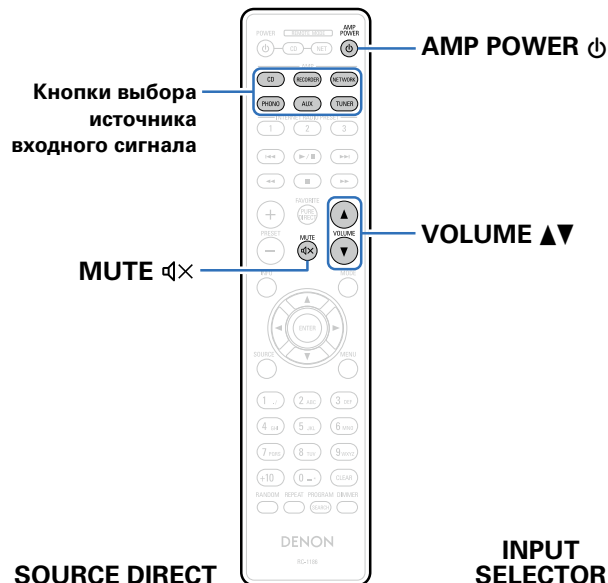

Включение питания

- 1 Нажмите на устройстве кнопку ϕ , чтобы включить питание.
Загорится индикатор выбора входа для выбранного источника.



- Нажмите кнопку AMP POWER ϕ , чтобы включить питание в режиме ожидания.

ПРИМЕЧАНИЕ

- Нажмите кнопку VOLUME на устройстве, чтобы выбрать самый низкий уровень громкости перед включением питания.

■ Выключение питания

- 1 Нажмите кнопку AMP POWER ϕ .
Усилитель перейдет в дежурный режим.
- 2 Нажмите на устройстве ϕ , чтобы будут выключены.
Все индикаторы выключаются.



Выбор источника входного сигнала

1 Для начала воспроизведения нажмите кнопку выбора источника входного сигнала.

Загорится индикатор выбранного источника входного сигнала.



- Источник входного сигнала также можно выбрать, повернув ручку INPUT SELECTOR на основном блоке.

Регулятор уровня громкости VOLUME

1 Используйте кнопку VOLUME ▲▼ для регулировки уровня громкости.



- Громкость также можно настроить, повернув регулятор VOLUME на основном блоке.

Временное отключение звука

1 Нажмите кнопку MUTE .

При этом индикатор питания на основном блоке мигает красным цветом.



- Выключение звука можно отменить, снова нажав кнопку MUTE .

Регулировка тональности



1 Нажмите на устройстве кнопку SOURCE DIRECT, чтобы отключить режим прямого источника.

2 Поверните регуляторы BASS, TREBLE и BALANCE, чтобы отрегулировать тональность.



Воспроизведение компакт-дисков

В этом разделе в качестве примера взято воспроизведение компакт-диска.

- 1** Нажмите на устройстве кнопку , чтобы включить питание.
- 2** Нажмите кнопки выбора источника входного сигнала, чтобы выбрать источник входного сигнала "CD". Загорится индикатор выбора входа "CD".
- 3** Включите воспроизведение компакт-диска.
- 4** Используйте кнопку VOLUME   для регулировки уровня громкости.

■ Воспроизведение в режиме прямого источника

Сигнал не проходит через схемы регулировки тембра (BASS, TREBLE и BALANCE), что при воспроизведении обеспечивает более качественный звук.

- 1** Нажмите на устройстве кнопку SOURCE DIRECT, чтобы включить режим прямого источника.

Запись

- 1** Нажмите кнопку выбора воспроизводимого источника входного сигнала (CD, NETWORK, PHONO, AUX или TUNER).
- 2** Выберите режим записи записывающего устройства.
- 3** Включите воспроизведение записываемого источника.



Установки

Настройка автоматического ждущего режима

 стр. 26

Настройка режима прямого входа усилителя мощности

 стр. 27



Настройка автоматического ждущего режима

Вы можете настроить устройство так, чтобы оно автоматически переходило в режим ожидания при бездействии на протяжении 30 минут в отсутствие аудиовхода.

Автоматический ждущий режим по умолчанию включен.

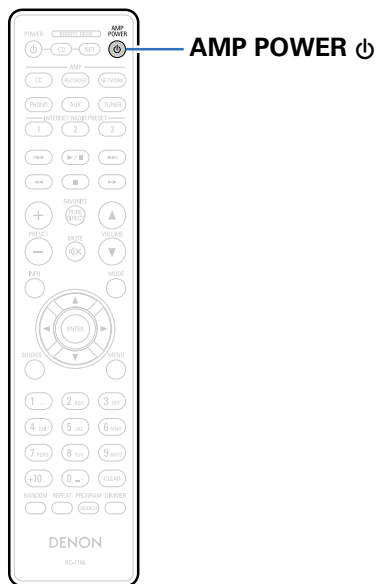

AMP POWER 

Выключение автоматического ждущего режима

- 1 Нажмите кнопку AMP POWER  и удерживайте ее не менее 5 секунд, чтобы выключить автоматический ждущий режим.

Индикатор режима ожидания три раза мигнет.

Включение автоматического ждущего режима

- 1 Нажмите кнопку AMP POWER  и удерживайте ее не менее 5 секунд, чтобы включить автоматический ждущий режим.

Индикатор режима ожидания три раза мигнет.



- Если вы включаете функцию Auto Standby при включенном устройстве, то оно перейдет в режим ожидания сразу после настройки Auto Standby.
- При зарядке iPod устройство переходит в режим ожидания сразу же после окончания зарядки.



Настройка режима прямого входа усилителя мощности

Когда к данному устройству подключен предусилитель и оно используется в качестве усилителя мощности, выполните инструкции ниже, чтобы включить режим прямого входа усилителя мощности.

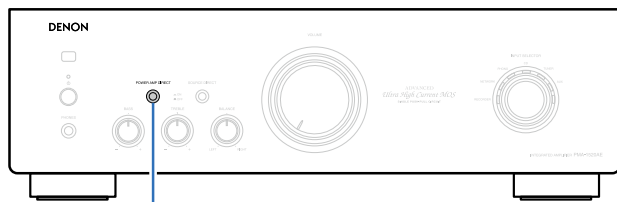

POWER AMP DIRECT

Включение режима прямого входа усилителя мощности

- 1 **Нажмите кнопку POWER AMP DIRECT на основном блоке.**
 - Включив ее, можно включить воспроизведение сигнала с устройства, подключенного к разьему прямого входа усилителя мощности на задней панели. В этом случае индикатор выбора входа выключен.

Выключение режима прямого входа усилителя мощности

- 1 **Нажмите кнопку POWER AMP DIRECT на основном блоке.**
 - Выключив ее, можно включить воспроизведение источника программы, выбранного с помощью ручки INPUT SELECTOR. В этом случае индикатор выбора входа включен.

ПРИМЕЧАНИЕ

- При включенном режиме прямого входа усилителя мощности регулировку громкости, баланса и тембра на основном блоке выполнить не удастся. Регулируйте громкость на предусилителе.
- Когда включен режим прямого входа усилителя мощности, основной блок включен на полную громкость. Перед воспроизведением проверьте уровень выходного сигнала на устройстве, подключенном к входу, и выберите подходящую громкость.



Рекомендации

Содержание

■ Рекомендации	(29)	■ Устранение неполадок	(30)
Я хочу самостоятельно отрегулировать тональность	(29)	Питание не включается/питание выключено	(30)
Я хочу, чтобы при воспроизведении точно передавалось исходное звучание	(29)	Не работает пульт дистанционного управления	(31)
Я хочу использовать динамики, поддерживающие соединение с двумя проводами	(29)	Нет звука	(32)
Я хочу использовать данное устройство в качестве усилителя мощности	(29)	Параметры звука не соответствуют желаемым	(33)
Я хочу использовать данное устройство в качестве предварительного усилителя	(29)	Звук прерывается или возникает шум	(33)
Я хочу управлять CD-проигрывателем Denon или сетевым аудиоплеером с помощью пульта дистанционного управления данным устройством	(29)		
Я хочу, чтобы устройство прекратило автоматически переключаться в режим ожидания	(29)		



Рекомендации

Я хочу самостоятельно отрегулировать тональность

- Чтобы отрегулировать звук согласно своим предпочтениям, воспользуйтесь регуляторами BASS, TREBLE и BALANCE ( стр.23).

Я хочу, чтобы при воспроизведении точно передавалось исходное звучание

- Включите режим Прямой источник ( стр.23).

Я хочу использовать динамики, поддерживающие соединение с двумя проводами

- Данное устройство совместимо с соединениями с двумя проводами. Наслаждайтесь высококачественным воспроизведением при использовании соединений с двумя проводами ( стр.16).

Я хочу использовать данное устройство в качестве усилителя мощности

- Включите режим прямого входа усилителя мощности ( стр.27).

Я хочу использовать данное устройство в качестве предварительного усилителя

- Подключите усилитель мощности к разъемам PRE OUT данного устройства ( стр.19).

Я хочу управлять CD-проигрывателем Denon или сетевым аудиоплеером с помощью пульта дистанционного управления данным устройством

- Переключите режим работы пульта дистанционного управления ( стр.11, 12).
- См. также руководства по эксплуатации CD-проигрывателя или сетевого аудиоплеера.

Я хочу, чтобы устройство прекратило автоматически переключаться в режим ожидания

- Выключите автоматический ждущий режим ( стр.26).



Устранение неполадок

При возникновении каких-либо проблем сначала проверьте следующее:

1. Правильно ли выполнены подсоединения?
2. Соответствие выполняемых операций инструкции по использованию.
3. Правильность работы других компонентов.

Если устройство не работает надлежащим образом, выполните проверку в соответствии с приведенной ниже таблицей. Если проблему устранить не удастся, возможно, усилитель неисправен.

В этом случае сразу же отключите его от электрической сети и обратитесь в пункт продажи.

■ Питание не включается/питание выключено

Проявление	Причина / решение	Стр.
Устройство не включается.	<ul style="list-style-type: none"> • Проверьте надежность подсоединения вилки сетевого шнура к розетке электросети. 	<u>20</u>
Устройство автоматически выключается.	<ul style="list-style-type: none"> • Установлен автоматический ждущий режим. В этом случае устройство переходит в режим ожидания при бездействии в течение примерно 30 минут. Чтобы выключить автоматический ждущий режим, нажмите и удерживайте кнопку AMP POWER  не менее 5 секунд, когда включен автоматический ждущий режим. 	<u>26</u>
Устройство выключается, и индикатор питания мигает красным каждую секунду.	<ul style="list-style-type: none"> • Пожалуйста, переставьте данное устройство в место с хорошей вентиляцией. • Проверьте подсоединение громкоговорителя. Возможно, произошло соприкосновение сердечников проводов акустического кабеля, либо один из сердечников отсоединился от разъема и касается задней панели данного устройства, что привело к активации схемы защиты. Отключите питание и примите соответствующие меры — например, аккуратно скрутите сердечник провода повторно или проверьте разъем, а затем снова присоедините провода. 	– <u>14</u>



Проявление	Причина / решение	Стр.
Устройство выключается, и индикатор питания мигает красным через каждые 0,5 секунды.	• В связи с повышением температуры устройства задействована защитная схема. Выключите питание и подождите около часа, чтобы дать устройству остыть. Затем снова включите питание.	<u>34</u>
	• Убавьте громкость и снова включите питание. • Сбой усилительного каскада данных устройств. Выключите устройство и обратитесь в сервисный центр Denon.	<u>22, 23</u> –

■ Не работает пульт дистанционного управления

Проявление	Причина / решение	Стр.
Не работает пульт дистанционного управления.	• Батарейки разряжены. Замените батарейки новыми.	<u>4</u>
	• Управляйте пультом ДУ с расстояния не более 7 м от данного устройства и под углом в пределах 30°.	<u>4</u>
	• Устраните любые препятствия между данным устройством и пультом ДУ.	–
	• Вставьте батарейки в правильном направлении, указанном маркировкой ⊕ и ⊖.	<u>4</u>
	• Датчик ДУ устройства засвечен сильным светом (прямой солнечный свет, свет люминесцентной лампы инверторного типа и т. п.). Переставьте устройство в место, в котором датчик ДУ не будет засвечиваться сильным светом.	–
	• При использовании видеоаппаратуры 3D пульт ДУ данного устройства может перестать работать из-за помех, вызванных инфракрасной коммуникацией между устройствами (например, телевизором и 3D-очками). В этом случае отрегулируйте взаимное расположение устройств, использующих 3D, и расстояние между ними, чтобы устранить помехи.	–



■ Нет звука

Проявление	Причина / решение	Стр.
В динамиках нет звука.	• Проверьте подсоединения всех устройств.	<u>13</u>
	• Прочно подключите все соединительные кабели.	–
	• Проверьте, не перепутаны ли местами подключения входных и выходных разъемов.	–
	• Проверьте, не повреждены ли кабели.	–
	• Проверьте прочность подключения акустических кабелей. Убедитесь, что не потерян контакт между сердечниками проводов и клеммами динамиков. Надежно закрепите клеммы динамиков. Проверьте, не разболтаны ли клеммы динамиков.	<u>14</u>
	• Убедитесь, что выбран правильный источник входного сигнала.	<u>23</u>
• Отрегулируйте уровень громкости.	<u>23</u>	
• Отмените режим отключения звука.	<u>23</u>	



■ Параметры звука не соответствуют желаемым

Проявление	Причина / решение	Стр.
В одном из динамиков нет звука.	<ul style="list-style-type: none"> • Проверьте прочность подключения акустического кабеля. • Поверните регулятор BALANCE. 	<p><u>14</u></p> <p><u>23</u></p>
Левый и правый каналы стереофонического сигнала поменялись местами.	<ul style="list-style-type: none"> • Проверьте, подключены ли левый и правый динамики к правильным клеммам динамиков. 	<u>14</u>

■ Звук прерывается или возникает шум

Проявление	Причина / решение	Стр.
При воспроизведении виниловых дисков звук искажен.	<ul style="list-style-type: none"> • Отрегулируйте давление иглы. • Проверьте состояние кончика иглы. • Замените звукосниматель. 	<p>–</p> <p>–</p> <p>–</p>
При воспроизведении записи из динамиков раздается гудение.	<ul style="list-style-type: none"> • Проверьте правильно ли подключен проигрыватель виниловых дисков. • Если рядом с проигрывателем расположен телевизор или другая аудио- и видеоаппаратура, эти устройства могут влиять на воспроизводимый звук. Располагайте проигрыватель как можно дальше от телевизора и другой аудио- и видеоаппаратуры. 	<p><u>17</u></p> <p>–</p>
При воспроизведении записи с высокой громкостью из динамиков раздается завывание.	<ul style="list-style-type: none"> • Установите проигрыватель и динамики на максимально возможное расстояние. • Вибрации от акустических систем передаются на проигрыватель через пол. Для поглощения вибраций акустических систем используйте демфирующие подкладки. 	<p><u>17</u></p> <p>–</p>



Приложение

Пояснение отдельных терминов

В

Выберите картридж ММ/МС

Существует два типа звукоснимателей для проигрывателя: ММ (Moving Magnet) и МС (Moving Coil).

Поскольку уровни выходного сигнала для этих двух типов звукоснимателей отличаются, настройка предусилителя для проигрывателя, включенного в данное устройство, должна выбираться в соответствии с типом звукоснимателя для вашего проигрывателя. Для переключения воспользуйтесь кнопкой выбора картриджа ММ/МС.

И

Импеданс акустической системы

Это значение сопротивления переменному току, выраженное в омах. Чем ниже это значение, тем большей мощности можно достичь.

П

Прямой источник

Воспроизведение сигнала с максимальным качеством становится возможным, когда входные аудиосигналы выводятся в обход цепей управления качеством звука (BASS/TREBLE/BALANCE).

С

Соединение с двумя проводами

Данный метод подключения динамика с помощью двух акустических кабелей позволяет передавать сигналы высоких и низких частот по отдельности.

Это дает возможность воспроизводить сигнал с минимальной интерференцией между ВЧ-динамиком и НЧ-динамиком.

Схема защиты

Это система предотвращения выхода из строя компонентов блока питания при таких отклонениях, как перегрузка, резкие перепады напряжения или перегрев.

Если в устройстве обнаружена неисправность, индикатор питания мигает красным, и устройство переходит в режим ожидания.



Технические характеристики

■ Раздел усилителя мощности

Номинальная выходная мощность:	включены оба канала (CD IN– SPEAKER OUT) 70 Вт + 70 Вт (8 Ω/Ом, 20 Гц – 20 кГц, полный коэффициент гармоник 0,07 %)
Динамическая мощность:	140 Вт + 140 Вт (4 Ω/Ом, DIN, 1 кГц, полный коэффициент гармоник 0,7 %)
Высокочастотные искажения:	0,01 % (Номинальная мощность: –3 дБ), 8 Ω/Ом, 1 кГц
Клеммы выхода:	Динамик: А или В: 4–16 Ω/Ом А + В: 8–16 Ω/Ом Подходит для наушников/стереонаушников
Входная чувствительность/входной импеданс:	P. DIRECT: 0,84 В/47 кΩ/кОм Усиление: 29 дБ

■ Раздел предварительного усилителя

Выходной уровень эквалайзера: (Клеммы REC OUT)	150 мВ
Входная чувствительность/входной импеданс:	PHONO (MM): 2,5 мВ/47 кΩ/кОм PHONO (MC): 200 мкВ/100 Ω/Ом CD, TUNER, AUX, NETWORK, RECORDER: 125 мВ/47 кΩ/кОм (SOURCE DIRECT: Выкл.) 125 мВ/23 кΩ/кОм (SOURCE DIRECT: Вкл.)
Отклонение RIAA:	PHONO: 20 Гц – 20 кГц ±0,5 дБ
Максимальный входной сигнал:	PHONO (MM): 130 мВ/1 кГц PHONO (MC): 10 мВ/1 кГц
Номинальная мощность:	PRE OUT: 0,84 В (вход CD 125 мВ)



■ Общая производительность

Соотношение сигнал/шум (сеть):

PHONO (MM): 89 дБ

(с коротко замкнутыми входными клеммами, входной сигнал 5 мВ)

PHONO (MC): 74 дБ

(с коротко замкнутыми входными клеммами, входной сигнал 0,5 мВ)

CD, TUNER, AUX, NETWORK, RECORDER: 108 дБ (коротко замкнутые входные клеммы)

Регулировка тембра (низкие частоты):

BASS: 100 Гц ± 8 дБ

TREBLE: 10 кГц ± 8 дБ

■ Общее

Источник питания:

переменный ток 230 В, 50/60 Гц

Потребляемая мощность:

295 Вт

Потребляемая мощность в режиме ожидания: 0,2 Вт

В целях совершенствования продукции технические характеристики и конструкция устройства могут быть изменены без предварительного уведомления.



Предметный указатель



А

Автоматический ждущий режим 26



В

Включение питания 22

Временное отключение звука 23

Выберите картридж ММ/МС 9, 34

Выбор источника входного сигнала 23



И

Импеданс акустической системы 34



К

Кабели, используемые для подключения 13

Комплект поставки 3



П

Подсоединение

Динамик 14, 15

Динамик (соединение с двумя проводами) 16

Записывающее устройство 18

Кабель питания 20

Предварительный усилитель 19

Проигрыватели 17

Усилитель мощности 19

Прямое подключение источника сигнала 24, 34

Пульт дистанционного управления 10

Установка элементов питания 4



Р

Регулировка тональности 23

BALANCE 23

BASS 23

TREBLE 23

Регулятор уровня громкости VOLUME 23

Рекомендации 29



С

Схема защиты 34



У

Устранение неполадок 30



■ Размеры

Единицы измерения: мм

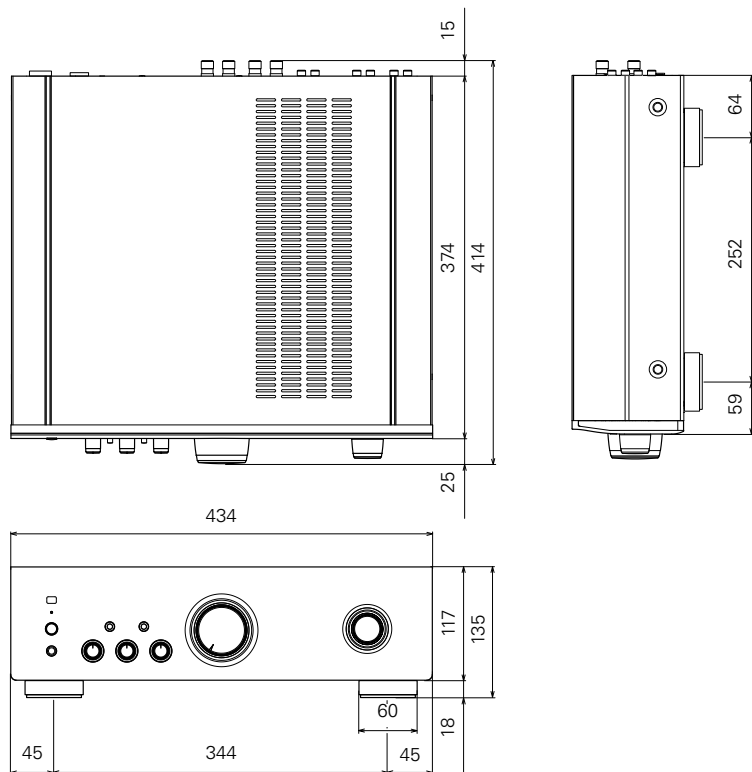

■ Вес: 16,1 kg

Передняя
панель

Задняя панель

Пульт ДУ

38

Предметный
указатель



DENON

www.denon.com

D&M Holdings Inc.
3520 10253 00AD